



# Sonesse 28 WireFree RTS Li-ion Sonesse ULTRA 30 WireFree RTS Li-ion

- EN** Instructions
- ES** Instrucciones
- FR** Notice
- DE** Anleitung
- RU** инструкции
- AR** دليل التركيب

# ORIGINAL INSTRUCTIONS

These instructions apply to all Sonesse 28 WireFree RTS and Sonesse ULTRA 30 WireFree RTS drives, the different versions of which are available in the current catalogue

## CONTENTS

<b>1. Prior information</b>	<b>2</b>	<b>3. Use and maintenance</b>	<b>8</b>
1.1. Sphere of application	2	3.1. Mode selection: roller or tilting mode	8
1.2. Liability	2	3.2. Controlling up, down, my: in roller mode	8
<b>2. installation</b>	<b>3</b>	3.3. Controlling up, down, my: in tilting mode	8
2.1. Assembly	3	3.4. Adjusting the tilting speed	8
2.2. Wiring	3	3.5. Favorite (my) position	9
2.3. Commissioning	4	3.6. Adjusting the speed	9
2.4. Tips and advice on installation	5	3.7. Tips and advice on operation	10
		3.8. Battery replacement	11
		<b>4. Technical data</b>	<b>12</b>

## GENERAL INFORMATION

### Safety instructions



#### **Danger**

Indicates a danger which may result in immediate death or serious injury.



#### **Warning**

Indicates a danger which may result in death or serious injury.



#### **Precaution**

Indicates a danger which may result in minor or moderate injury.



#### **Attention**

Indicates a danger which may result in damage to or destruction of the product.

## 1. PRIOR INFORMATION

### 1.1. SPHERE OF APPLICATION

Sonesse 28 and Sonesse 30 drives are designed to drive all types of interior blinds except pantographs.

The installer, a home motorisation or home automation professional, must ensure that once the driven product is installed, it respects the current standards in the country of installation, notably standard EN 13120 relative to interior blinds.

### 1.2. LIABILITY

Before installing and using the drive, please read these instructions carefully. In addition to the instructions provided in this guide, please also comply with the instructions set out in the enclosed **Safety instructions** document.

The drive must be installed by a home motorisation and automation professional, in accordance with Somfy's instructions and the applicable regulations in the country of installation.

Any operation of the drive outside the sphere of application described above is prohibited. Such operation shall exclude Somfy from all liability and invalidate the Somfy warranty, as will any failure to comply with the instructions given herein and in the enclosed **Safety instructions** document.

After installing the drive, the installer must inform his customers of the operating and maintenance conditions for the drive and must pass the operating and maintenance instructions on to them, as well as the enclosed **Safety instructions** document. Any After-Sales Service operation on the drive requires intervention by a home motorisation and automation professional.

Should any doubt arise during installation of the drive or for additional information, consult a Somfy contact or visit [www.somfy.com](http://www.somfy.com).

## 2. INSTALLATION

### Attention



- These instructions are **mandatory** for the home motorisation and automation professional installing the drive.
- Never drop, knock or puncture the drive or immerse it in liquid.
- Install an individual control point for each drive.

- ⓘ Make sure that LED, programming button and input connection remain visible and easily accessible after installation.

## 2.1. ASSEMBLY

### 2.1.1. Drive preparation

#### Attention



- **Sonesse 28 WireFree RTS:** interior diameter of the tube has to be  $\varnothing 26.6$  mm or greater.
- **Sonesse ULTRA 30 WireFree RTS:** interior diameter of the tube has to be  $\varnothing 27.7$  mm or greater.

- 1) Fit the crown (a) and drive wheel (b) to the motor.
- 2) Measure the length (L) between the end of the drive wheel and the head end.

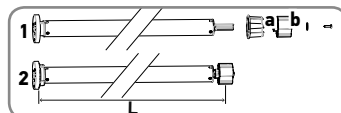

### 2.1.2. Tube preparation

- 1) Cut the tube to the required length.
- 2) Deburr the tube and remove the debris.

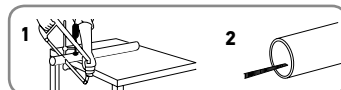

### 2.1.3. Drive/tube assembly

- 1) Slide the drive into the tube. Insert the wheel by aligning the wheel to the tube profile. Insert the drive half way and then slide the crown down the drive and insert it in the tube. Finally, push the motor inside the tube.
- 2) Not required, but if needed, fix the tube to the drive with self-tapping screws or steel pop rivets depending on the dimension (L).

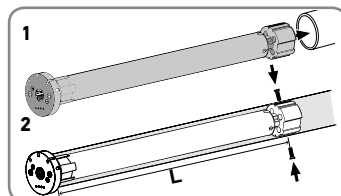

### 2.1.4. Mounting the tube-drive assembly on the brackets

- a) Standard bracket.
- b) Drive plate for specific bracket.

- ⓘ For optimal radio reception, the motor antenna should be kept straight and should be positioned outside of headrail (if used).

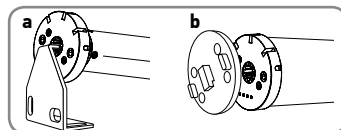

## 2.2. WIRING

### Precaution



- To ensure electrical safety, this Class III motor must be powered by a «SELV» voltage source (Safety Extra Low Voltage).
- The battery level must be below 30% before shipping by air.

### Attention



- Use power charger (recommended by Somfy) to charge the drive battery.
- Ensure battery is fully charged prior to installation on site.
- Before setting, it is necessary to charge the battery only if the LED blinks red 5 times when you press any button on the paired control point.

- 1) Connect the charger to the drive.
- 2) When charging is complete, disconnect and store charger for later use.

- ⓘ The drive will go back to sleep if left untouched for 15 minutes.

LED illuminates	Behaviour
Solid Red LED.	Charging.
Green LED blinks twice every 10 seconds.	Charging is near completion.
Solid Green.	Charging is complete.

## 2.3. COMMISSIONING

- ① Orange LED blinks continuously in setting mode.
- ① Green LED blinks once when any order from paired remote is received.

### 2.3.1. Wake up the drive

For initial unpackaging of drive, wake up the drive by briefly pressing the motor head programming button or plugging on the charger.

The driven product briefly moves Up and Down 3 times and LED lights orange.

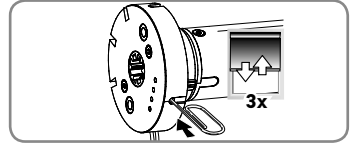

### 2.3.2. Preprogramming the control point

Press the UP and DOWN buttons simultaneously on the control point:

the driven product moves Up and Down and the control point is temporarily programmed to driven product.

### 2.3.3. Checking the rotation direction

Press the control point UP button:

- a) If the driven product raises (a), the rotation direction is correct: proceed to section «Setting the end limits».
- b) If the driven product is lowers (b), the rotation direction is incorrect: move to the next step.
  - b1) Press the control point MY button until the driven product moves Up and Down: the rotation direction has been modified and green LED blinks 5 times.
  - b2) Press the control point UP button to confirm the rotation direction.

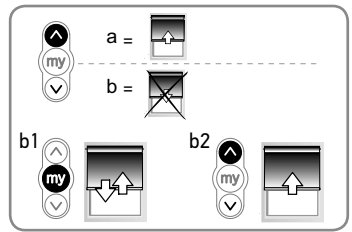

### 2.3.4. Setting the end limits

① The end limits can be set in any order.

- 1) Press and hold the UP button to move the driven product to the desired Up position. If necessary, adjust the Up position using the UP or DOWN buttons.
- 2) **To memorize the UP limit:** Press the MY and DOWN buttons simultaneously and release once the driven product begins to move. The Up limit is now memorized. and green LED blinks 5 times.
- 3) Press the MY button when the driven product reaches the desired Down position. If necessary, adjust the down position using the UP or DOWN buttons.
- 4) **To memorize the Down limit:** Press the MY and UP buttons simultaneously and release when the driven product begins to move. The Down limit is now memorized. The driven product moves up and will stop at its upper limit and green LED blinks 5 times.
- 5) **To confirm and complete limit programming:** Press and hold the MY button until the driven product briefly moves Up and Down. The end limits are now recorded.

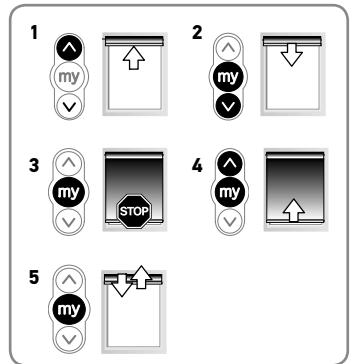

### 2.3.5. Activate/Deactivate “RTS” radio technology when control point is temporarily preprogrammed (not paired) to the driven product.

① This function is used to deactivate the radio transmission to save the battery life during shipment, or when the product will not be used for an extended amount of time (eg: storage).

1) To deactivate the “RTS” Radio Technology Somfy, press the UP, MY and DOWN buttons simultaneously, until the driven product briefly moves Up and Down once and green LED blinks 5 times.

2) To activate the “RTS” Radio Technology Somfy, briefly press the motor head programming button, the driven product briefly moves Up and Down twice.

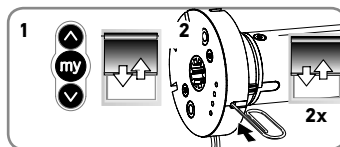

### 2.3.6. Recording “Pairing” the control point

After recording the end limits:

Briefly press the control point programming button. The driven product will briefly move Up and Down to confirm pairing.

The **control point** is recorded “paired” to driven product and green LED blinks 5 times.

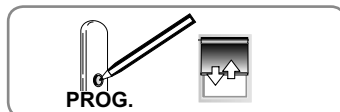

## 2.4. TIPS AND ADVICE ON INSTALLATION

### 2.4.1. Questions about the drive?

Observations	Possible causes	Solutions
The driven product does not operate.	Drive battery is low and requires charge. Red LED blinks 5 times when any button of a paired control point is pressed.	Plug in the charger.
	The control point battery is low. LED doesn't light when any button of a paired control point is pressed.	Check the battery and replace it as required.
	The control point is not compatible or not programmed. LED doesn't light when any button of control point is pressed.	Check the compatibility or pair the control point as required referring to <b>3.7.1. Adding/Deleting Control point chapter.</b>
	An obstacle hinders the movement of the driven product. The Red LED lights fixed on.	Remove the obstacle.
	Drive position is out of the end limits. Red LED blinks 2 times intermittently and continually.	Proceed to section «Setting the end limits»
	Motor is neither set nor paired. Orange LED lights fixed on.	Proceed to section «Commissioning»
	The thermal protection has activated. LED blinks red continuously	Wait for the drive to cool down (LED will switch off)
The driven product stops too soon.	The end limits are incorrectly set	Reset the end limits.
	The driven product has exceeded recommended weight limit.	Replace driven product.
	Battery is low. Red LED blinks 5 times when any button of a paired control point is pressed.	Charge the battery.

Observations	Possible causes	Solutions
Setting is not allowed. The drive moves briefly 3 times in one direction and 3 times in the other direction	Maximum number of control points reached.	Erase control points from memory referring to add a new control point <b>2.4.5. Erasing control points from memory</b>
	Maximum/minimum value of the setting is reached.	Perform correct setting.
Red LED blinks 3 times and 3 times intermittently.	End limits are too close	Readjust the end limits referring to chapter <b>2.4.2. End limit readjustment</b>
Red LED blinks slowly for 3 seconds before and after motor running.	Battery is low. Battery capacity is less than or equal to 5%.	Charge the battery.

## 2.4.2. End limit readjustment



### Attention

Control point must be paired to the driven product.

① Orange LED blinks slowly until the new end limit is recorded.

### 2.4.2.1. Readjusting the upper end limit

- 1) Briefly press the UP button, to move the driven product to the upper end limit.
- 2) Press and hold the UP and DOWN buttons simultaneously until the driven product briefly moves Up and Down.
- 3) Press and hold the UP or DOWN button to move the driven product to the new desired position.
- 4) To confirm the new position press and hold the MY button until the driven product briefly moves Up and Down and green LED blinks 5 times.

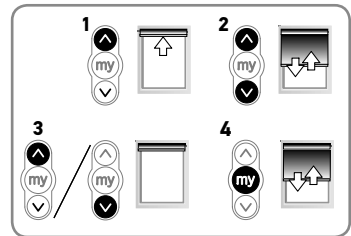

### 2.4.2.2. Readjusting the lower end limit

- 1) Briefly press the DOWN button to move the driven product to the lower end limit.
- 2) Press and hold the UP and DOWN buttons simultaneously until the driven product briefly moves Up and Down.
- 3) Press and hold the UP or DOWN button to move the driven product to the new desired position.
- 4) To confirm the new position press and hold the MY button until the driven product moves Up and Down and green LED blinks 5 times.

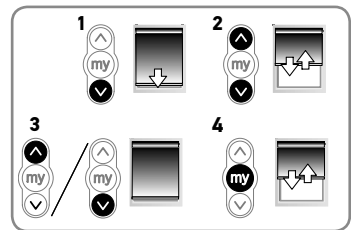

## 2.4.3. Modifying the motor rotation direction

- 1) Using the UP or DOWN button on the control point, move the driven product away from the end limits.
- 2) Press and hold the UP and DOWN buttons simultaneously until the driven product briefly moves Up and Down and orange LED starts to blink slowly.
- 3) Press the MY button until the driven product briefly moves Up and Down to reverse the rotation direction and green LED blinks 5 times.
- 4) Press the UP button to check the new rotation direction. The motor rotation direction is reversed.

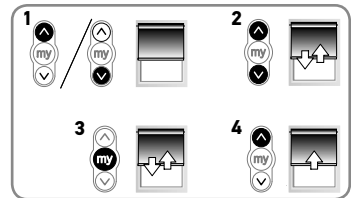

### 2.4.4. Modifying the wheel rotation direction

- 1) Using the UP or DOWN button on the control point, move the driven product away from the end limits.
- 2) Press and hold the UP and DOWN buttons simultaneously until the driven product briefly moves Up and Down and orange LED starts to blink slowly.
- 3) Press the UP, MY and DOWN buttons simultaneously, until the driven product briefly moves Up and Down, wheel rotation is reversed and green LED blinks 5 times.

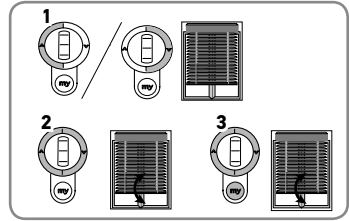

### 2.4.5. Erasing control points from memory

To delete all the programmed control points, press and hold the motor head programming button until the driven product briefly moves Up and Down twice. All programmed control points are deleted and green LED blinks 5 times.

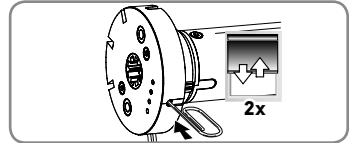

### 2.4.6. Erasing the memory of the motor (factory default)

To reset the motor, press and hold the motor head programming button until the driven product briefly moves Up and Down 3 times.

All the settings are erased. Green LED blinks 5 times then orange LED is fixed on.

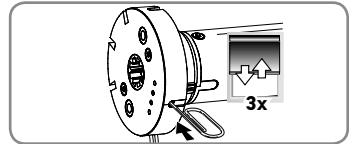

### 2.4.7. Temporary sleeping mode

**Attention**  
 The driven product must be programmed.

**i** The drive will not respond to any control points commands for 15 minutes.

- 1) Press and hold the motor head programming button until the driven product briefly moves Up and Down.
- 2) Briefly press the motor head programming button, the driven product briefly moves Up and Down twice. "Sleeping mode" is activated, green LED blinks 5 times to confirm, then orange LED blinks every second as long as the motor is in the temporary sleeping mode.
- 3) To deactivate the "Sleeping mode", briefly press the motor head programming button. The driven product briefly moves Up and Down, the control point commands are enabled. Green LED blinks 5 times.

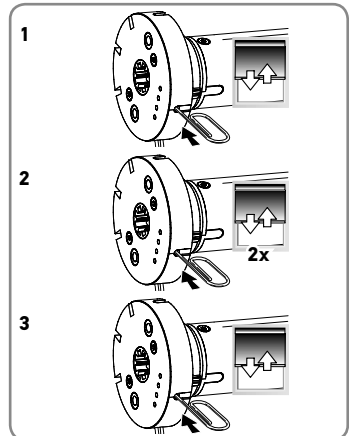

## 3. USE AND MAINTENANCE

### 3.1. MODE SELECTION: ROLLER OR TILTING MODE

The drives are designed to work in 2 modes: Tilting mode or Roller mode.

This feature allows the drive to be set according to the type of application.

① *The drive is set (by default) to work in Roller mode.*

- 1) Move the driven product away from the end limits.
- 2) Simultaneously press and hold the UP and DOWN buttons until the driven product briefly moves Up and Down.
- 3) Press and hold the MY and DOWN buttons simultaneously until the driven product briefly moves Up and Down to change from Roller mode to Tilting mode. Green LED blinks twice to indicate that the motor is in **Roller mode** or three times to indicate that the motor is in **Tilting mode**.

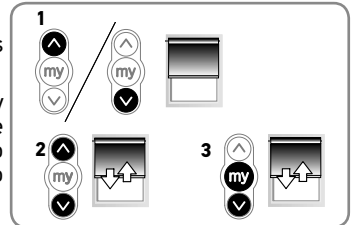

### 3.2. CONTROLLING UP, DOWN, MY: IN ROLLER MODE

- 1) To move the driven product from a limit to the other limit, briefly press the UP or DOWN button.
- 2) To stop the driven product, briefly press the MY button.
- 3) (If a my position is recorded) To move the driven product to the my position, briefly press the MY button.

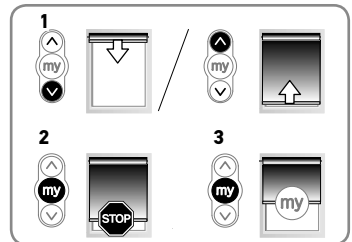

### 3.3. CONTROLLING UP, DOWN, MY: IN TILTING MODE

- 1) To move the driven product from a limit to the other limit, briefly press (less than 0,5s) the UP or DOWN button.
- 2) To stop the driven product, press the MY button.
- 3) (If a my position is recorded) To move the driven product to the my position, briefly press the MY button. The driven product will automatically travel to the down end limit (first) then to the my position.
- 4) To tilt the slats, press and hold the UP or DOWN button or use the scroll of the remote control, until the slats reach the desired position.

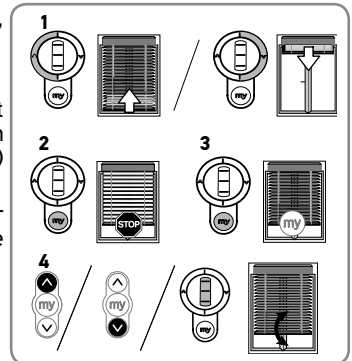

### 3.4. ADJUSTING THE TILTING SPEED

- 1) To decrease the tilting speed, press and hold the MY and DOWN buttons simultaneously until the driven product briefly moves Up and Down. Repeat as needed. The minimum speed has been reached when the driven product no longer moves Up and Down and green LED blinks 5 times.
- 2) To increase the tilting speed, press and hold the STOP and UP buttons simultaneously until the driven product briefly moves Up and Down. Repeat as needed. The minimum speed has been reached when the driven product no longer moves Up and Down and green LED blinks 5 times.

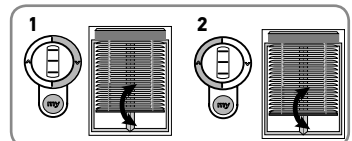



### 3.5. FAVORITE (MY) POSITION

① A *intermediate stop* or “*favorite (my) position*,” which is commonly used between the fully Up and Down positions.

- 1) To set this function, move the driven product to the desired position using the UP or DOWN button. Briefly press MY button to stop the driven product.
- 2) Press and hold the MY button until the driven product moves Up and Down. Favorite (my) position is set and green LED blinks 5 times.



#### 3.5.1. To modify the favorite (my) position

- 1) Use the UP or Down button to move the driven product to the NEW desired favorite (my) position.
- 2) Press the My button to stop the driven product.
- 3) Press and hold the MY button until the driven product briefly moves Up and Down. The new favorite (my) position is programmed and green LED blinks 5 times.

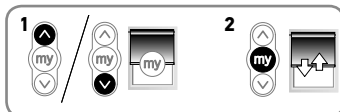

① *Only one favorite (my) position is permitted.*

#### 3.5.2. To use the favorite (my) position

**Attention**  
 The driven product must be stopped.

Briefly press the MY button: the driven product moves to the favorite (my) position.



### 3.6. ADJUSTING THE SPEED

① *Orange LED blinks slowly in this mode.*

- 1) Move the driven product away from the end limits. Press and hold the UP, MY and DOWN buttons simultaneously, until the driven product briefly moves Up and Down once. The driven product will move UP and Down automatically in 10 second cycles and green LED blinks 5 times to validate entering in speed adjustment mode.
- 2) To increase the speed, press and hold the UP button until the driven product briefly moves Up and Down, and green LED blinks 5 times. Repeat as needed.

① *Maximum speed is reached when the driven product moves briefly 3 times in one direction and 3 times in the other direction. Red LED blinks 3 times and 3 times intermittently.*

- 3) To decrease the speed, press and hold the DOWN button until the driven product briefly moves Up and Down. Repeat as needed.

① *Minimum speed is reached when the driven product moves briefly 3 times in one direction and 3 times in the other direction.*

- 4) To confirm the new speed, press and hold the MY button until the driven product briefly moves Up and Down and green LED blinks 5 times.

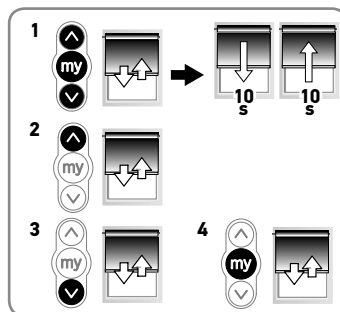

### 3.7. TIPS AND ADVICE ON OPERATION

Observations	Possible causes	Solutions
The driven product does not operate.	The control point battery is low. LED doesn't light when any button of a paired control point is pressed.	Change control point battery as required.
	Drive battery is low and requires charge. Red LED blinks 5 times when any button of a paired control point is pressed.	Plug in the charger.
	RTS is deactivated. LED doesn't light when any button of a paired control point is pressed.	Press motor PROG. button.
	Thermal protection of the drive is on (Red LED blinks slowly).	Wait for the motor to cool down (Red LED will stop blinking when drive is ready to use).
The driven products stops before its end limit	The drive has detected an obstacle (solid Red LED).	Move the driven product in the other direction.

#### 3.7.1. Adding/Deleting Control point



**i** Orange LED blinks slowly when adding or deleting remote control.

##### Using a control point (A) that has been previously programmed to the driven product:

- Press and hold the control point programming button (A) until driven product briefly moves Up and Down. Green LED blinks 5 times then orange LED blinks slowly.
- Quickly press the programming button on the back of the new control point (B) to add or delete control point and green LED blinks 5 times.



##### Using the Programming button on motor head:

- Press and hold the motor head programming button until driven product briefly moves Up and Down. Green LED blinks 5 times then orange LED blinks slowly.
- Quickly press the control point programming button (B) to add or delete control point and green LED blinks 5 times.



#### 3.7.2. Disabling/Activating "RTS" radio technology when control point is definitively is programmed

**i** Disabling the radio transmission saves battery life during shipment or for a long period of non-use (eg storage). The following steps can only be performed in "User" mode.

Press and hold the programmed control point programming button or the motor head programming button until the driven product briefly moves Up and Down and green LED blinks 5 times. (Motor is in programming mode)

TO DEACTIVATE RTS RADIO TECHNOLOGY:

- Press the UP, MY and DOWN simultaneously until the driven product briefly moves UP and Down once and green LED blinks 5 times.

TO ACTIVATE RTS RADIO TECHNOLOGY:

- Briefly press the motor head programming button or plug in the charger, the driven product briefly moves UP and Down once and green LED blinks 5 times.

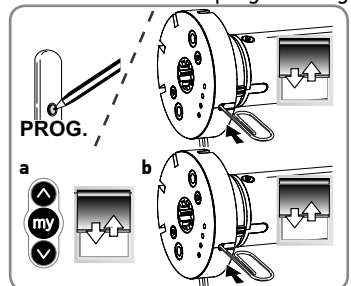

### 3.8. BATTERY REPLACEMENT

ⓘ Contact Somfy for battery model's recommendation.

#### Precaution



Replacement of the battery by an identical model only, must be carried out by a professional of the motorization and the automation of the habitat.

#### Attention



- Do not use tools that could damage the drive when replacing the battery.
- Do not cut or damage the antenna cable.

- 1) If the drive is fixed to the tube, disassemble the driven product to access the self-tapping screws or steel pop rivets (motor drive wheel side) and remove them.
  - 2) Grab the motor head and pull out the drive by sliding it out of the driven product tube.
  - 3) If necessary, offset the ring gear on the actuator tube to access the two **T6** torx screws or cruciform screws and unscrew the motor head.
  - 4) Remove carefully the motor head from the drive tube taking care not to damage the wires and disconnect the battery.
  - 5) Grab and remove the used battery by sliding it out of the drive tube taking care not to damage the wires.
  - 6) Insert and slide the new battery into the drive tube, leaving the battery connector accessible from the outside of the tube.
  - 7) Connect the new battery.
  - 8) Insert the motor head using the keying notches on the drive tube taking care not to cut off the wires.
  - 9) Screw the motor head using the two **T6** torx screws or cruciform screws to the drive tube.
  - 10) Restart the installation in chapter **2.1.3. Drive/tube assembly**.
- ⓘ if necessary, readjust the end limits referring to chapter **2.4.2. End limit readjustment**.

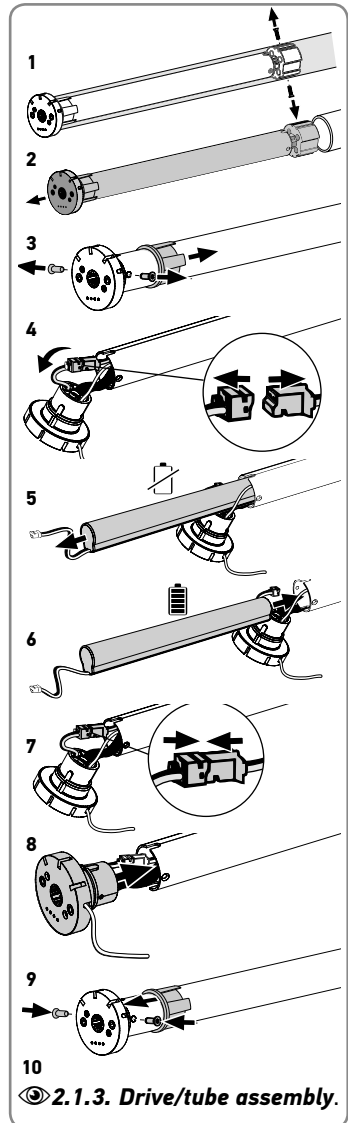

## 4. TECHNICAL DATA

Power supply	12 Vdc SELV
Frequency bands and maximum power used	433,42 MHz
Sonesse 28 WireFree RTS torque	1,1 Nm
Sonesse ULTRA 30 WireFree RTS torque	2 Nm
Speed	10-28 RPM
Electrical insulation	III
Minimum distance between limits	1 turn
Operating temperature	0°C à + 60°C
Protection rating	IP 20 (For indoor use only)
Charging temperature	0 / +45°C
Battery type	Li-ion
Battery charging time	6 hours max.
Running time	4 minutes
Maximum number of associated control	12

 For additional information on the technical data for this drive contact your Somfy representative.



Please separate storage cells and batteries from other types of waste and recycle them via the local collection facility.



We care about our environment. Do not dispose of the appliance with usual household waste. Give it to an approved collection point for recycling.



SOMFY ACTIVITES SA, F-74300 CLUSES as manufacturer hereby declares that the drive covered by these instructions and used as intended according to these instructions is in compliance with the essential requirements of the applicable European Directives and in particular of the Machinery Directive **2006/42/EC**, and the Radio Directive **2014/53/EU**.

The full text of the EU declaration of conformity is available at [www.somfy.com/ce](http://www.somfy.com/ce).

Antoine Crézé, Approval manager, acting on behalf of Activity director, Cluses, 07/2018.

## INSTRUCCIONES TRADUCIDAS

Estas instrucciones se aplican a todos los motores Sonesse 28 WireFree RTS y Sonesse ULTRA 30 WireFree RTS. Las diferentes versiones están disponibles en el presente catálogo.

### ÍNDICE

<b>1. Información previa</b>	<b>13</b>	3.2. Control de subida, bajada y my: en modo Enrollamiento	19
1.1. Ámbito de aplicación	13	3.3. Control de subida, bajada y my: en modo Orientación	19
1.2. Responsabilidad	13	3.4. Ajuste de la velocidad de inclinación	19
<b>2. Montaje</b>	<b>14</b>	3.5. Posición favorita (my)	20
2.1. Ensamble	14	3.6. Ajuste de la velocidad	20
2.2. Cableado	14	3.7. Sugerencias y consejos de utilización	21
2.3. Puesta en marcha	15	3.8. Sustitución de la batería	22
2.4. Sugerencias y consejos de instalación	16		
<b>3. Uso y mantenimiento</b>	<b>19</b>	<b>4. Características técnicas</b>	<b>23</b>
3.1. Selección del modo: modo Enrollamiento u Orientación	19		

### ASPECTOS GENERALES

#### Instrucciones de seguridad



##### **Peligro**

Señala un peligro que provoca inmediatamente la muerte o lesiones graves.



##### **Advertencia**

Señala un peligro susceptible de provocar la muerte o lesiones graves.



##### **Precaución**

Señala un peligro susceptible de provocar lesiones leves o moderadamente graves.



##### **Atención**

Señala un peligro susceptible de dañar o destruir el producto.

## 1. INFORMACIÓN PREVIA

### 1.1. ÁMBITO DE APLICACIÓN

Los motores Sonesse 28 y Sonesse 30 están diseñados para accionar todo tipo de persianas de interior excepto mallorquinas de pantógrafo.

El instalador, un profesional de la motorización doméstica o la domótica, deberá asegurarse de que el producto motorizado, una vez instalado, cumpla la normativa local vigente, en especial la norma EN 13120 relativa a persianas interiores.

### 1.2. RESPONSABILIDAD

Antes de instalar y utilizar el motor, lea detenidamente esta guía. Además de las instrucciones que figuran en esta guía, siga también las instrucciones detalladas en el documento adjunto **Instrucciones de seguridad**.

El motor debe ser instalado por un profesional de la motorización y automatización residencial de acuerdo con las instrucciones de Somfy y la normativa vigente aplicable en el país de instalación.

Queda prohibido utilizar el motor fuera de cualquier campo aplicación arriba descrito. Cualquier uso fuera del campo de aplicación mencionado en esta guía y el documento adjunto **Instrucciones de seguridad**, anulará cualquier responsabilidad y garantía de Somfy.

Tras la instalación del motor, el instalador deberá informar a sus clientes de las condiciones de uso y mantenimiento y hacerles entrega de las instrucciones de uso y mantenimiento, así como del documento adjunto **Instrucciones de seguridad**. Cualquier operación de Servicio Posventa en la motorización requerirá la intervención de un profesional de la motorización y la automatización residencial.

En caso de duda durante la instalación del motor o para obtener información adicional, consulte con un representante de Somfy o visite el sitio web [www.somfy.com](http://www.somfy.com).

## 2. MONTAJE

### Atención



- Las siguientes instrucciones **deben ser cumplidas de carácter obligatorio** por el profesional de motorización y automatización residencial durante la instalación del motor.
- No deje caer, golpee, perforo ni sumerja nunca el motor.
- Instale un punto de mando individual para cada motorización.

ⓘ Asegúrese de que el LED, el botón de programación y la conexión de entrada sean visibles y fácilmente accesibles después de la instalación.

### 2.1. ENSAMBLE

#### 2.1.1. Preparación del motor

##### Atención



- Sonesse 28 WireFree RTS:** el diámetro interior del tubo debe ser  $\varnothing 26,6$  mm o mayor.
- Sonesse ULTRA 30 WireFree RTS:** el diámetro interior del tubo debe ser  $\varnothing 27,7$  mm o mayor.

- Introduzca la corona (a) y la rueda motriz (b) en el motor.
- Mida la longitud (L) entre el extremo de la rueda motriz y la parte delantera.

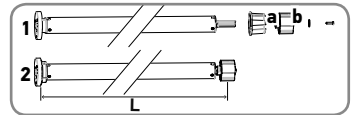

#### 2.1.2. Preparación del tubo

- Corte el tubo a la longitud deseada.
- Elimine las rebabas del tubo y retire los fragmentos.

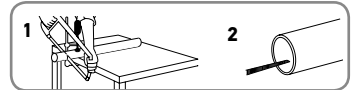

#### 2.1.3. Ensamblaje de la motorización-tubo

- Deslice la motorización dentro del tubo. Inserte la rueda alineándola con el perfil del tubo. Inserte la motorización hasta la mitad y, a continuación, deslice la corona hacia abajo en la motorización e insértela en el tubo. Por último, introduzca el resto del motor en el interior del tubo.
- No es obligatorio, pero si fuera necesario, fije el tubo al motor por medio de tornillos autorroscantes o remaches de acero en función de la medida (L).

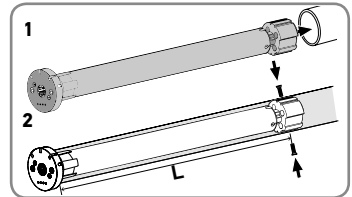

#### 2.1.4. Montaje del conjunto tubo-motorización en los soportes

- Soporte estándar.
  - Placa de la motorización para soporte específico.
- ⓘ Para una recepción óptima de la radio, la antena del motor debe estar recta y situada fuera del cabezal (si se utiliza).

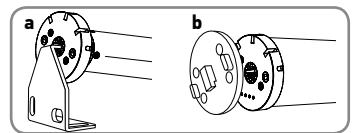

### 2.2. CABLEADO

#### Precaución



- Para garantizar la seguridad eléctrica, este motor de clase III debe accionarse mediante una fuente de tensión «SELV» (tensión extrabaja de seguridad).
- El nivel de la batería debe ser inferior al 30 % para enviarla por correo aéreo.

#### Atención



- Use un cargador (recomendado por Somfy) para cargar la batería de la motorización.
- Asegúrese de que la batería esté totalmente cargada antes de su instalación.
- Antes de realizar el ajuste, solo hay que cargar la batería si el LED parpadea 5 veces en rojo al pulsar cualquier botón del punto de mando emparejado.

- Conecte el cargador al motor.
  - Cuando se haya completado la carga, desconecte y guarde el cargador para usarlo en el futuro.
- ⓘ El motor volverá al modo Nocturno si no se toca durante 15 minutos.

Iluminación LED	Comportamiento
LED rojo fijo.	Cargando.
El LED verde parpadea dos veces cada 10 segundos.	La carga está a punto de finalizar.
Verde fijo.	Carga finalizada.

## 2.3. PUESTA EN MARCHA

- ① El LED naranja parpadea de forma continua en el modo de ajuste.
- ① El LED verde parpadea una vez cuando se recibe una orden del mando a distancia emparejado.

### 2.3.1. Activación de la motorización

Para el desempaqueado inicial de la motorización, activar la motorización pulsando brevemente el botón de programación del cabezal de la motorización o conectando el cargador.

El producto motorizado se desplaza ligeramente hacia arriba y hacia abajo 3 veces, y se enciende el LED naranja.

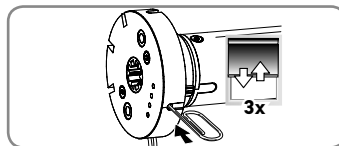

### 2.3.2. Registro previo del punto de mando

Pulse simultáneamente los botones de subida y bajada del punto de mando:

el producto motorizado subirá y bajará, y el punto de mando quedará programado temporalmente en el producto motorizado.

### 2.3.3. Comprobación del sentido de giro

Pulse el botón de subida del punto de mando:

- a) Si el producto motorizado sube (a), el sentido de giro es correcto: pase a la sección «Ajuste de los finales de carrera».
- b) Si el producto motorizado baja (b), el sentido de giro es incorrecto: continúe con el paso siguiente.
  - b1) Pulse el botón MY del punto de mando hasta que el producto motorizado suba y baje: el sentido de giro se ha modificado, y el LED verde parpadea 5 veces.
  - b2) Pulse el botón de subida del punto de mando para confirmar el sentido de giro.

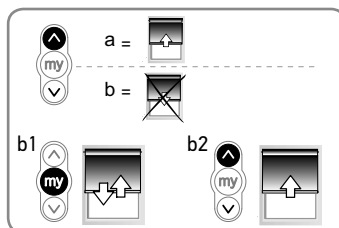

### 2.3.4. Ajuste de los finales de carrera

① *Los finales de carrera pueden ajustarse en cualquier orden.*

- 1) Mantenga pulsado el botón de subida para desplazar el producto motorizado hasta la posición superior deseada. Si es necesario, ajuste la posición superior utilizando los botones de subida o de bajada.
- 2) **Para memorizar el límite superior (UP):** Pulse simultáneamente los botones MY y de bajada, y suéltelos cuando el producto motorizado comience a moverse. Se ha memorizado el límite superior (UP), y el LED verde parpadea 5 veces.
- 3) Pulse el botón MY cuando el producto motorizado alcance la posición inferior deseada. Si es necesario, ajuste la posición inferior utilizando los botones de subida o de bajada.
- 4) **Para memorizar el límite inferior (DOWN):** Pulse simultáneamente los botones MY y de subida, y suéltelos cuando el producto motorizado comience a moverse. Se memoriza el límite inferior. El producto motorizado se desplaza hacia arriba y se detiene en el límite superior, y el LED verde parpadea 5 veces.
- 5) **Para confirmar y completar la programación del final de carrera:** Mantenga pulsado el botón MY hasta que el producto motorizado suba y baje ligeramente. Se registran los finales de carrera.

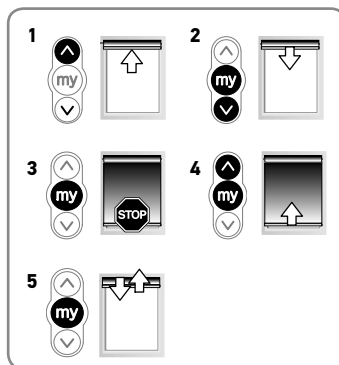

### 2.3.5. Active/desactive la radiotecnología «RTS» cuando el punto de mando esté preprogramado temporalmente (sin emparejar) con el producto motorizado.

❶ Esta función se usa para desactivar la transmisión por radio para conservar la duración de la batería durante el envío o cuando el producto no se va a usar durante un intervalo de tiempo prolongado (p. ej., porque está almacenado).

- 1) Para desactivar la radiotecnología Somfy «RTS», pulse simultáneamente los botones UP, MY y DOWN hasta que el producto motorizado suba y baje una vez y el LED verde parpadee 5 veces.
- 2) Para activar la radiotecnología Somfy "RTS", pulse brevemente el botón de programación del cabezal del motor. El producto motorizado subirá y bajará brevemente dos veces.

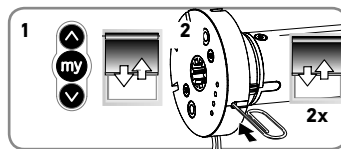

### 2.3.6. Registro del «Emparejamiento» del punto de mando

Después de grabar los finales de carrera:

Pulse brevemente el botón de programación del punto de mando. El producto motorizado subirá y bajará ligeramente para confirmar el emparejamiento.

El **punto de mando** se registra como «emparejado» con el producto motorizado, y el LED verde parpadea 5 veces.

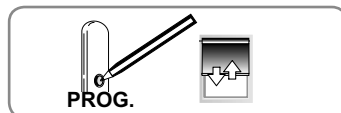

## 2.4. SUGERENCIAS Y CONSEJOS DE INSTALACIÓN

### 2.4.1. ¿Alguna pregunta sobre la motorización?

Observaciones	Posibles causas	Soluciones
El producto motorizado no funciona.	El nivel de batería del motor es bajo, por lo que se necesita carga. El LED rojo parpadea 5 veces cuando se pulsa cualquier botón de un punto de mando emparejado.	Conecte el cargador.
	La pila del punto de mando está agotada. El LED no se ilumina cuando se pulsa cualquier botón de un punto de mando emparejado.	Compruebe si el nivel de carga de la pila es bajo y sustitúyala en caso necesario.
	El punto de mando no es compatible o no está programado. El LED no se ilumina cuando se pulsa cualquier botón del punto de mando.	Compruebe la compatibilidad o empareje el punto de mando según se describe en el capítulo <b>3.7.1. Adición o eliminación del punto de mando</b> .
	Un obstáculo impide el movimiento del producto motorizado. El LED rojo se ilumina de forma fija.	Retire el obstáculo.
	La posición de la motorización está fuera de los finales de carrera. El LED rojo parpadea 2 veces de forma intermitente y continua.	Pase a la sección «Ajuste de los finales de carrera»
	El motor no está ajustado ni emparejado. El LED naranja se ilumina de forma fija.	Pase a la sección «Puesta en marcha»
El producto motorizado se detiene demasiado pronto.	Se ha activado la protección térmica. El LED parpadea en rojo de forma continua	Espere a que se enfríe la motorización (el LED se apagará)
	Los finales de carrera están mal ajustados	Vuelva a ajustar los finales de carrera.
	El producto motorizado ha excedido el límite de peso recomendado.	Sustituya el producto motorizado.
	Batería baja. El LED rojo parpadea 5 veces cuando se pulsa cualquier botón de un punto de mando emparejado.	Cargar la batería.



Observaciones	Posibles causas	Soluciones
No es posible realizar el ajuste. El motor se moverá 3 veces ligeramente en una dirección y otras 3 en la otra  El LED rojo parpadeará 3 veces y otras 3 veces de forma intermitente.	Se ha alcanzado el número máximo de puntos de mando.	Para añadir un nuevo punto de mando, borre otros puntos de mando de la memoria como se describe en <b>2.4.5. Borrado de los puntos de mando de la memoria</b>
	Se ha alcanzado el valor máximo/mínimo del ajuste.	Realice un ajuste correcto.
El LED rojo parpadea lentamente durante 3 segundos antes y después de que el motor esté en funcionamiento.	Los finales de carrera están muy cerca	Reajuste los finales de carrera como se describe en el capítulo <b>2.4.2. Reajuste del final de carrera</b>
	Batería baja. La capacidad de la memoria es menor o igual al 5%.	Cargar la batería.

## 2.4.2. Reajuste del final de carrera

**Atención**  
El punto de mando tiene que estar emparejado con el producto motorizado.

ⓘ El LED naranja parpadea lentamente hasta que se ha registrado el nuevo final de carrera.

### 2.4.2.1. Reajuste del final de carrera superior

- 1) Pulse brevemente el botón de subida para desplazar el producto motorizado hasta el fin de carrera superior.
- 2) Mantenga pulsados simultáneamente los botones de subida y bajada hasta que el producto motorizado suba y baje ligeramente.
- 3) Mantenga pulsado el botón de subida o de bajada para desplazar el producto motorizado hasta la nueva posición deseada.
- 4) Para confirmar la nueva posición, mantenga pulsado el botón MY hasta que el producto motorizado suba y baje ligeramente y el LED verde parpadee 5 veces.

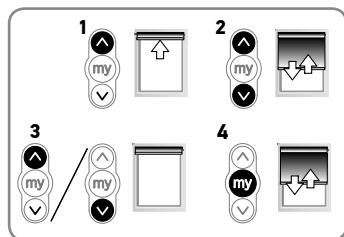

### 2.4.2.2. Reajuste del final de carrera inferior

- 1) Pulse brevemente el botón de bajada para desplazar el producto motorizado hasta el fin de carrera inferior.
- 2) Mantenga pulsados simultáneamente los botones de subida y bajada hasta que el producto motorizado suba y baje ligeramente.
- 3) Mantenga pulsado el botón de subida o de bajada para desplazar el producto motorizado hasta la nueva posición deseada.
- 4) Para confirmar la nueva posición, mantenga pulsado el botón MY hasta que el producto motorizado suba y baje y el LED verde parpadee 5 veces.

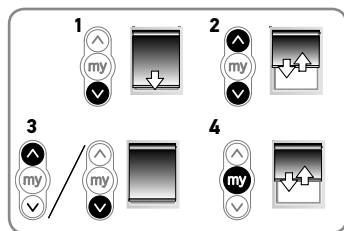

### 2.4.3. Modificación del sentido de giro del motor

- 1) Mediante el botón de subida o de bajada del punto de mando, aleje el producto motorizado de los finales de carrera.
- 2) Mantenga pulsados simultáneamente los botones de subida (UP) y bajada (DOWN) hasta que el producto motorizado suba y baje ligeramente y el LED naranja empiece a parpadear lentamente.
- 3) Pulse el botón MY hasta que el producto motorizado efectúe un movimiento de subida y bajada para invertir el sentido de giro y el LED verde parpadee 5 veces.
- 4) Pulse el botón de subida para comprobar el nuevo sentido de rotación. Se invertirá el sentido de giro del motor.

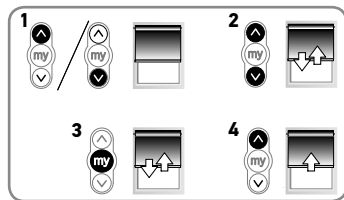

### 2.4.4. Modificación del sentido de giro de la rueda

- 1) Mediante el botón de subida o de bajada del punto de mando, aleje el producto motorizado de los finales de carrera.
- 2) Mantenga pulsados simultáneamente los botones de subida (UP) y bajada (DOWN) hasta que el producto motorizado suba y baje ligeramente y el LED naranja empiece a parpadear lentamente.
- 3) Pulse simultáneamente los botones MY y de subida y bajada hasta que el producto motorizado efectúe un ligero movimiento de subida y bajada; se producirá una inversión del giro de la rueda y el LED verde parpadeará 5 veces.

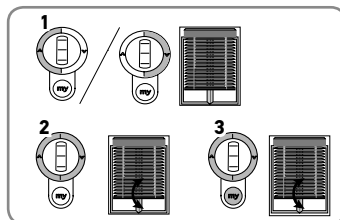

### 2.4.5. Borrado de los puntos de mando de la memoria

Para borrar todos los puntos de mando registrados, mantenga pulsado el botón de programación del cabezal del motor hasta que el producto motorizado efectúe un movimiento de subida y bajada dos veces. Se borran todos los puntos de mando registrados y el LED verde parpadea 5 veces.

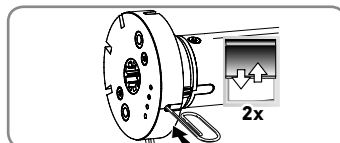

### 2.4.6. Borrado de la memoria del motor (predeterminado de fábrica)

Para reiniciar el motor, mantenga pulsado el botón de programación del cabezal del motor hasta que el producto motorizado efectúe un breve movimiento de subida y bajada tres veces.

Todos los ajustes quedan borrados. El LED verde parpadea 5 veces y, a continuación, el LED naranja se ilumina.

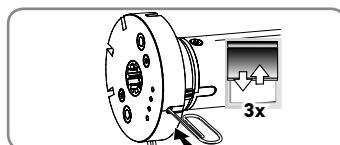

### 2.4.7. Modo nocturno temporal

**Atención**  
 Debe programarse el producto motorizado.

La motorización no responde a ninguna orden de los puntos de mando durante 15 minutos.

- 1) Mantenga pulsado el botón de programación del cabezal del motor hasta que el producto motorizado suba y baje ligeramente.
- 2) Pulse brevemente el botón de programación del cabezal del motor; el producto motorizado sube y baja ligeramente dos veces. Se activa el modo nocturno, el LED verde parpadea 5 veces como confirmación, el LED naranja parpadea una vez por segundo mientras el motor se encuentra en el modo nocturno temporal.
- 3) Para desactivar el modo Nocturno, pulse brevemente el botón de programación del cabezal del motor. El producto motorizado baja y sube ligeramente; se activan los órdenes del punto de mando. El LED verde parpadea 5 veces.

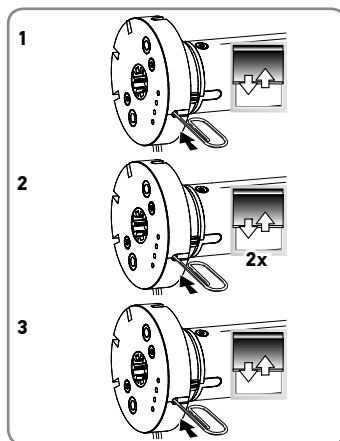

## 3. USO Y MANTENIMIENTO

### 3.1. SELECCIÓN DEL MODO: MODO ENROLLAMIENTO U ORIENTACIÓN

Los motores están diseñados para funcionar en dos modos: modo Orientación o modo Enrollamiento. Esta función permite configurar el motor según el tipo de aplicación.

① *El motor está configurado (de forma predeterminada) en el modo Enrollamiento.*

- 1) Aleje el producto motorizado de los finales de carrera.
- 2) Mantenga pulsados simultáneamente los botones de subida y bajada hasta que el producto motorizado suba y baje ligeramente.
- 3) Mantenga pulsados simultáneamente los botones MY y de bajada hasta que el producto motorizado efectúe un ligero movimiento de subida y bajada para pasar del modo Enrollamiento al modo Orientación. El LED verde parpadea dos veces para indicar que el motor está en **modo Enrollamiento** o tres veces para indicar que el motor está en **modo Orientación**.

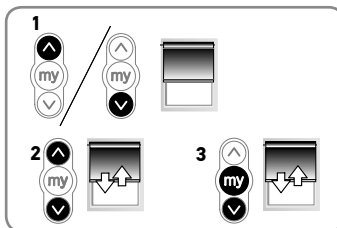

### 3.2. CONTROL DE SUBIDA, BAJADA Y MY: EN MODO ENROLLAMIENTO

- 1) Para mover el producto motorizado de un límite a otro, pulse brevemente el botón de subida o de bajada.
- 2) Para detener el producto motorizado, pulse brevemente el botón MY.
- 3) (Si se ha registrado una posición MY) Para mover el producto motorizado hasta dicha posición MY, pulse brevemente el botón MY.

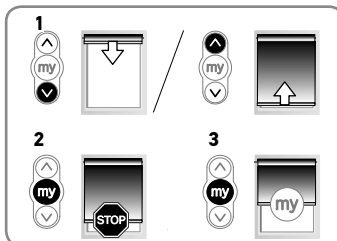

### 3.3. CONTROL DE SUBIDA, BAJADA Y MY: EN MODO ORIENTACIÓN

- 1) Para mover el producto motorizado de un límite a otro, pulse brevemente (menos de 0,5 s) el botón de subida o de bajada.
- 2) Para detener el producto motorizado, pulse el botón MY.
- 3) (Si se ha registrado una posición MY) Para mover el producto motorizado hasta dicha posición MY, pulse brevemente el botón MY. El producto motorizado se desplazará automáticamente hasta el final de carrera inferior (en primer lugar) y luego hasta la posición MY.
- 4) Para inclinar las lamas, mantenga pulsado el botón de subida o de bajada, o utilice la barra de desplazamiento del mando a distancia, hasta que alcancen la posición deseada.

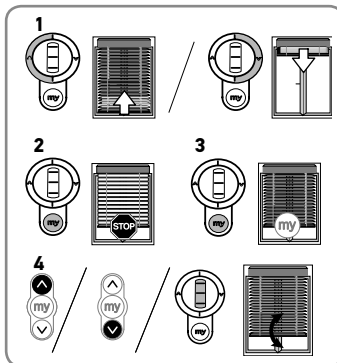

### 3.4. AJUSTE DE LA VELOCIDAD DE INCLINACIÓN

- 1) Para reducir la velocidad de inclinación, mantenga pulsados simultáneamente los botones MY y de bajada hasta que el producto motorizado baje y suba ligeramente. Repita si es necesario. Se ha alcanzado la velocidad mínima cuando el producto motorizado deja de subir y bajar, y el LED verde parpadea 5 veces.
- 2) Para aumentar la velocidad de inclinación, mantenga pulsados simultáneamente los botones de parada y de subida hasta que el producto motorizado baje y suba ligeramente. Repita si es necesario. Se ha alcanzado la velocidad mínima cuando el producto motorizado deja de subir y bajar, y el LED verde parpadea 5 veces.

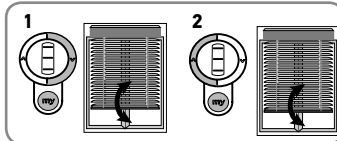

### 3.5. POSICIÓN FAVORITA (MY)

❗ *Parada intermedia o «posición favorita» (my), que suele usarse entre las posiciones de los extremos de subida y bajada.*

- 1) Para establecer esta función, desplace el producto motorizado hasta la posición deseada con el botón de subida o de bajada. Pulse brevemente el botón MY para detener el producto motorizado.
- 2) Mantenga pulsado el botón MY hasta que el producto motorizado suba y baje. Se ha ajustado la posición favorita (MY) y el LED verde parpadea 5 veces.



#### 3.5.1. Para modificar la posición favorita (my)

- 1) Use el botón de subida o de bajada para desplazar el producto motorizado hasta la NUEVA posición favorita (my) deseada.
- 2) Pulse el botón MY para detener el producto motorizado.
- 3) Mantenga pulsado el botón MY hasta que el producto motorizado suba y baje ligeramente. Se ha ajustado la nueva posición favorita (MY) y el LED verde parpadea 5 veces.

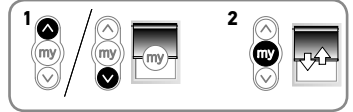

❗ *Solo se permite una posición favorita (my).*

#### 3.5.2. Para usar la posición favorita (my)

**⚠ Atención**  
Debe detenerse el producto motorizado.

Pulse brevemente el botón MY: el producto motorizado se desplaza hasta la posición favorita (my).



### 3.6. AJUSTE DE LA VELOCIDAD

❗ *El LED naranja parpadea lentamente en este modo.*

- 1) Aleje el producto motorizado de los finales de carrera. Mantenga pulsados simultáneamente los botones MY y de subida y bajada hasta que el producto motorizado suba y baje ligeramente una vez. El producto motorizado subirá y bajará automáticamente en ciclos de 10 segundos y el LED verde parpadeará 5 veces para confirmar que se está accediendo al modo de ajuste de la velocidad.
- 2) Para aumentar la velocidad, mantenga pulsado el botón de subida hasta que el producto motorizado suba y baje ligeramente y el LED verde parpadee 5 veces. Repita si es necesario.

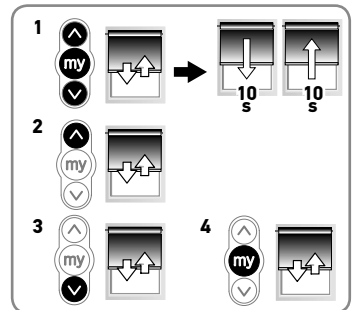

❗ *La velocidad máxima se ha alcanzado cuando el producto motorizado se mueve 3 veces brevemente en una dirección y otras 3 en la otra. El LED rojo parpadeará 3 veces y otras 3 veces de forma intermitente.*

3) Para reducir la velocidad, mantenga pulsado el botón de bajada hasta que el producto motorizado suba y baje ligeramente. Repita si es necesario.

❗ *La velocidad mínima se ha alcanzado cuando el producto motorizado se mueve 3 veces brevemente en una dirección y otras 3 en la otra.*

4) Para confirmar la nueva velocidad, mantenga pulsado el botón MY hasta que el producto motorizado suba y baje ligeramente, y el LED verde parpadee 5 veces.

### 3.7. SUGERENCIAS Y CONSEJOS DE UTILIZACIÓN

Observaciones	Posibles causas	Soluciones
El producto motorizado no funciona.	La pila del punto de mando está agotada. El LED no se ilumina cuando se pulsa cualquier botón de un punto de mando emparejado.	Cambie la batería del punto de mando según se requiera.
	El nivel de batería del motor es bajo, por lo que se necesita carga. El LED rojo parpadea 5 veces cuando se pulsa cualquier botón de un punto de mando emparejado.	Conecte el cargador.
	RTS desactivado. El LED no se ilumina cuando se pulsa cualquier botón de un punto de mando emparejado.	Pulse el botón PROG. del motor.
	La protección térmica del motor está activada (el LED rojo parpadea lentamente).	Espere a que se enfríe el motor (el LED rojo dejará de parpadear cuando el motor esté listo para su uso).
Los productos motorizados se paran antes del final de carrera	El motor ha detectado un obstáculo (LED rojo encendido de forma continuada).	Mueva el producto motorizado en el otro sentido.

#### 3.7.1. Adición o eliminación del punto de mando



❶ El LED naranja parpadea lentamente cuando se añade o elimina el mando a distancia.

##### Uso de un punto de mando (A) preprogramado en el producto motorizado:

- Mantenga pulsado el botón de programación del punto de mando (A) hasta que el producto motorizado suba y baje ligeramente. El LED verde parpadea 5 veces y, a continuación, el LED naranja parpadea lentamente.
- Pulse rápidamente el botón de programación de la parte trasera del nuevo punto de mando (B) para añadir o eliminar un punto de mando; el LED verde parpadea 5 veces.



##### Uso del botón de programación del cabezal del motor:

- Mantenga pulsado el botón de programación del cabezal de la motorización hasta que el producto motorizado baje y suba ligeramente. El LED verde parpadea 5 veces y, a continuación, el LED naranja parpadea lentamente.
- Pulse rápidamente el botón de programación del punto de mando (B) para añadir o eliminar un punto de mando; el LED verde parpadea 5 veces.

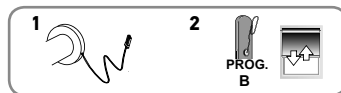

#### 3.7.2. Desactivación/activación de radiotecnología "RTS" cuando el punto de mando está programado definitivamente

❶ Desactivar la transmisión por radio conserva la duración de la batería durante el envío o cuando el producto no se va a usar durante un intervalo de tiempo prolongado (p. ej., almacenamiento). Los siguientes pasos solo pueden ejecutarse en modo Usuario.

Mantenga pulsado el botón de programación del punto de mando programado o el botón de programación del cabezal del motor hasta que el producto motorizado suba y baje ligeramente, y el LED verde parpadee 5 veces. (El motor se encuentra en modo de programación)

##### PARA DESACTIVAR LA RADIOTECNOLOGÍA RTS:

- Pulse simultáneamente los botones UP, MY y DOWN hasta que el producto motorizado suba y baje ligeramente y el LED verde parpadee 5 veces.

##### PARA ACTIVAR LA RADIOTECNOLOGÍA RTS:

- Pulse brevemente el botón de programación del cabezal de la motorización o conecte el cargador hasta que el producto motorizado efectúe un breve movimiento de subida y bajada y el LED verde parpadee 5 veces.

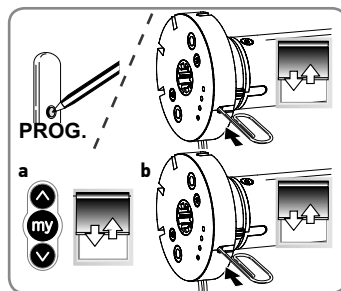

### 3.8. SUSTITUCIÓN DE LA BATERÍA

❗ Póngase en contacto con Somfy para que le recomendemos el modelo de batería.

#### Precaución



La batería solo debe sustituirse por otra del mismo modelo exactamente y debe realizarse por parte de un profesional de motorización y automatización del hogar.

#### Atención



- Al sustituir la batería, no utilice herramientas que puedan dañar el motor.
- No corte ni dañe el cable de la antena.

- 1) Si el motor está fijado al tubo, desmonte los productos motorizados para acceder a los tornillos autorroscantes o remaches de acero (lado de la rueda motriz del motor) y retírelos.
- 2) Agarre el cabezal del motor y sáquelo deslizándolo del tubo del producto motorizado.
- 3) En caso necesario, desplace la corona dentada del tubo de accionamiento para acceder a los dos tornillos Torx **T6** o tornillos cruciformes y desatornille el cabezal del motor.
- 4) Saque el cabezal del motor con cuidado del tubo de motorización, prestando atención para no dañar los cables, y desconecte la batería.
- 5) Agarre y saque la batería usada deslizándola del tubo de motorización, prestando atención para no dañar los cables.
- 6) Inserte y deslice la nueva batería en el tubo de motorización, dejando el conector de la batería accesible desde fuera del tubo.
- 7) Conecte la nueva batería.
- 8) Inserte el cabezal del motor usando las muescas en el tubo de motorización, prestando atención para no cortar los cables.
- 9) Atornille el cabezal del motor al tubo de motorización con los dos tornillos Torx **T6** o tornillos cruciformes.
- 10) Retome la instalación en el capítulo **2.1.3. Ensamblaje de la motorización-tubo**.

❗ En caso necesario, reajuste los finales de carrera como se describe en el capítulo **2.4.2. Reajuste del final de carrera**.

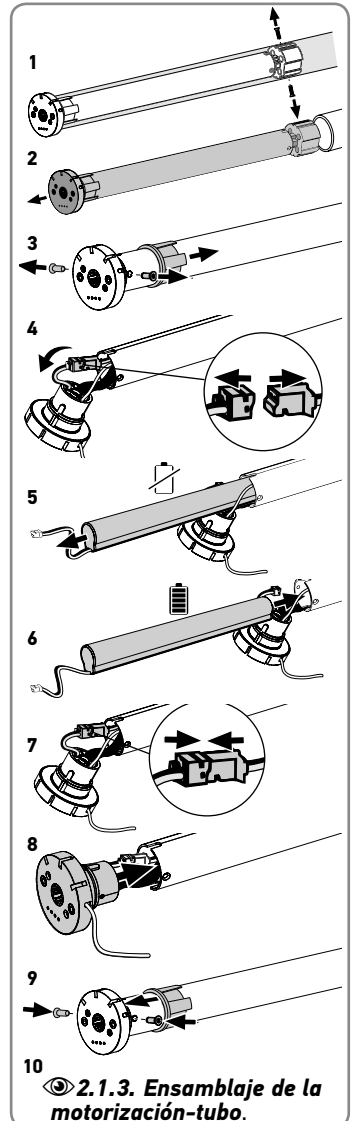

## 4. CARACTERÍSTICAS TÉCNICAS

Alimentación	12 V CC SELV
Bandas de frecuencia y potencia máxima utilizadas	433,42 MHz
Par de Sonesse 28 WireFree RTS	1,1 Nm
Par de Sonesse ULTRA 30 WireFree RTS	2 Nm
Velocidad	10-28 RPM
Aislamiento eléctrico	III
Distancia mínima entre dos finales de carrera	1 giro
Temperatura de funcionamiento	De 0 °C a +60 °C
Índice de protección	IP 20 (solo para uso en interiores)
Temperatura de carga	0 / +45 °C
Tipo de batería	Li-ion
Tiempo de carga de la batería	6 horas máx.
Tiempo de funcionamiento	4 minutos
Número máximo de controles asociados	12

 Para obtener más información sobre las características técnicas de la motorización, consulte con su agente de Somfy.



Recuerde separar las baterías y las pilas del resto de desechos y reciclarlas en el centro de recogida de residuos de su localidad.



Nos preocupa el medioambiente. No tire el aparato junto con los desechos domésticos habituales. Llévelo a un punto de recogida aprobado para su reciclaje.



En virtud del presente documento, SOMFY ACTIVITES SA, F-74300 CLUSES declara, en calidad de fabricante de la motorización objeto de las presentes instrucciones, utilizada tal y como se indica en las mismas, que cumple las exigencias básicas de las directivas europeas aplicables y, en particular, la Directiva sobre máquinas **2006/42/CE** y la Directiva de radio **2014/53/UE**.

Encontrará el texto completo de la declaración de conformidad con la UE en [www.somfy.com/ce](http://www.somfy.com/ce).

Antoine Crézé, jefe de homologaciones, en representación del director de actividades, Cluses (Francia), 07/2018.

## NOTICE TRADUITE

Cette notice s'applique à toutes les motorisations Sonesse 28 WireFree RTS et Sonesse ULTRA 30 WireFree RTS dont les déclinaisons sont disponibles au catalogue en vigueur.

### SOMMAIRE

<b>1. Informations préalables</b>	<b>24</b>	3.2. Montée, Descente, My : en mode enroulement	30
1.1. Domaine d'application	24	3.3. Montée, Descente, My : en mode orientation	30
1.2. Responsabilité	24	3.4. Ajustement de la vitesse d'orientation	30
<b>2. Installation</b>	<b>25</b>	3.5. Position (my) favorite	31
2.1. Montage	25	3.6. Ajustement de la vitesse	31
2.2. Câblage	25	3.7. Astuces et conseils d'utilisation	32
2.3. Mise en service	26	3.8. Remplacement de la batterie	33
2.4. Astuces et conseils d'installation	27		
<b>3. Utilisation et maintenance</b>	<b>30</b>	<b>4. Données techniques</b>	<b>34</b>
3.1. Sélection du mode : mode enroulement ou orientation	30		

### GÉNÉRALITÉS

#### Consignes de sécurité



##### **Danger**

Signale un danger entraînant immédiatement la mort ou des blessures graves.



##### **Avertissement**

Signale un danger susceptible d'entraîner la mort ou des blessures graves.



##### **Précaution**

Signale un danger susceptible d'entraîner des blessures légères ou moyennement graves.



##### **Attention**

Signale un danger susceptible d'endommager ou de détruire le produit.

## 1. INFORMATIONS PRÉALABLES

### 1.1. DOMAINE D'APPLICATION

Les motorisations Sonesse 28 et Sonesse 30 sont conçues pour motoriser tous types de stores intérieurs à l'exception des pantographes.

L'installateur, professionnel de la motorisation ou de l'automatisation de l'habitat, doit s'assurer que le produit motorisé, une fois installé, respecte les normes en vigueur dans le pays d'utilisation, notamment la norme EN 13120 relative aux stores d'intérieur.

### 1.2. RESPONSABILITÉ

Avant d'installer et d'utiliser la motorisation, lire attentivement cette notice. Outre les instructions décrites dans cette notice, respecter également les consignes détaillées dans le document joint **Consignes de sécurité**.

La motorisation doit être installée par un professionnel de la motorisation et de l'automatisation de l'habitat, conformément aux instructions de Somfy et à la réglementation applicable dans le pays de mise en service.

Toute utilisation de la motorisation hors du domaine d'application décrit ci-dessus est interdite. Elle exclurait, comme tout irrespect des instructions figurant dans cette notice et dans le document joint **Consignes de sécurité**, toute responsabilité et garantie de Somfy.

L'installateur doit informer ses clients des conditions d'utilisation et de maintenance de la motorisation et doit leur transmettre les instructions d'utilisation et de maintenance, ainsi que le document joint **Consignes de sécurité**, après l'installation de la motorisation. Toute opération de Service Après-Vente sur la motorisation nécessite l'intervention d'un professionnel de la motorisation et de l'automatisation de l'habitat.

Si un doute apparaît lors de l'installation de la motorisation ou pour obtenir des informations complémentaires, consulter un interlocuteur Somfy ou aller sur le site [www.somfy.com](http://www.somfy.com).



## 2. INSTALLATION

### Attention



- Consignes à suivre **impérativement** par le professionnel de la motorisation et de l'automatisation de l'habitat réalisant l'installation de la motorisation.
- Ne jamais laisser tomber, choquer, percer ou immerger la motorisation.
- Installer un point de commande individuel pour chaque motorisation.

- ① S'assurer que la DEL, le bouton de programmation et l'entrée du câble du chargeur restent visibles et facilement accessibles après l'installation.

### 2.1. MONTAGE

#### 2.1.1. Préparation de la motorisation

##### Attention



- **Sonesse 28 WireFree RTS** : le diamètre intérieur du tube doit être de  $\varnothing 26,6$  mm ou plus.
- **Sonesse ULTRA 30 WireFree RTS** : le diamètre intérieur du tube doit être de  $\varnothing 27,7$  mm ou plus.

- 1) Monter la couronne (a) et la roue (b) sur la motorisation.
- 2) Mesurer la longueur (L) entre l'extrémité de la roue et l'extrémité de la tête.

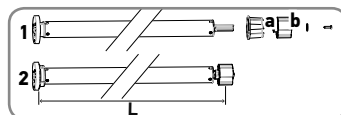

#### 2.1.2. Préparation du tube

- 1) Couper le tube à la longueur désirée.
- 2) Ébavurer le tube et éliminer les copeaux.

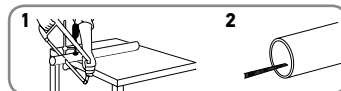

#### 2.1.3. Assemblage motorisation - tube

- 1) Glisser la motorisation dans le tube. Insérer la roue en l'alignant sur le profilé du tube. Insérer à moitié la motorisation, puis faire glisser vers le bas la couronne, jusqu'à la motorisation, puis l'insérer dans le tube. Enfin, pousser la motorisation à l'intérieur du tube.
- 2) Ce n'est pas indispensable, mais si nécessaire, fixer le tube à la motorisation avec des vis parker ou des rivets pop en acier, selon la cote (L).

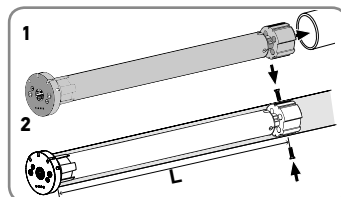

#### 2.1.4. Montage de l'ensemble tube - motorisation sur les supports

- a) Support standard.
- b) Platine motorisée pour support spécifique.

- ① Pour que la réception radio soit optimale, l'antenne de la motorisation doit être tenue rectiligne et doit être placée à l'extérieur du caisson (si utilisée).

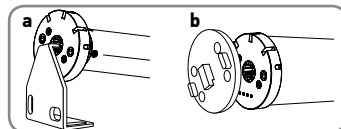

### 2.2. CÂBLAGE

#### Précaution



- Pour garantir la sécurité électrique, cette motorisation de classe III doit obligatoirement être alimentée par une source de tension « TBTS » (Très Basse Tension de Sécurité).
- Le niveau de la batterie doit être inférieur à 30 % avant l'expédition par voie aérienne.

#### Attention



- Utiliser le chargeur secteur (recommandé par Somfy) pour recharger la batterie de la motorisation.
- S'assurer que la batterie est entièrement rechargée avant l'installation sur site.
- Avant le réglage, il n'est nécessaire de recharger la batterie que si la DEL rouge clignote 5 fois sur pression de toute touche du point de commande appairé.

- 1) Brancher le chargeur à la motorisation.
- 2) Une fois la recharge terminée, débrancher et ranger le chargeur.

- ① La motorisation repasse en mode veille si aucune action n'est effectuée pendant 15 minutes.

État de la DEL	Comportement
DEL rouge allumée.	Charge.
DEL verte clignotant deux fois toutes les 10 secondes.	Charge proche de la fin.
DEL verte allumée.	Charge terminée.

## 2.3. MISE EN SERVICE

- ① La DEL orange clignote continuellement en mode réglage.
- ① La DEL verte clignote une fois sur réception d'une commande d'un point de commande appairé.

### 2.3.1. Réveiller la motorisation

Lors du déballage de la motorisation, la réveiller en appuyant brièvement sur le bouton de programmation de la tête moteur ou en branchant le chargeur.

Le produit motorisé effectue trois brefs va-et-vient et la DEL orange clignote.

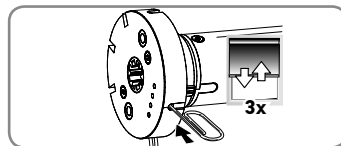

### 2.3.2. Pré-programmation du point de commande

Appuyer simultanément sur les touches MONTÉE et DESCENTE du point de commande : le produit motorisé effectue un va-et-vient et le point de commande est temporairement programmé.

### 2.3.3. Contrôle du sens de rotation

Appuyer sur la touche MONTÉE du point de commande :

- a) Si le produit motorisé monte (a), le sens de rotation est correct : passer au chapitre « Réglage des fins de course ».
- b) Si le produit motorisé descend (b), le sens de rotation est incorrect : passer à l'étape suivante.
  - b1) Appuyer sur la touche MY du point de commande jusqu'au va-et-vient du produit motorisé : le sens de rotation a été modifié et la DEL verte clignote 5 fois.
  - b2) Appuyer sur la touche MONTÉE du point de commande pour vérifier le sens de rotation.

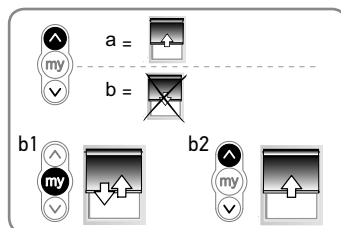

### 2.3.4. Réglage des fins de course

① Les fins de course peuvent être réglées dans n'importe quel ordre.

- 1) Faire un appui long sur la touche MONTÉE pour manœuvrer le produit motorisé à la position haute souhaitée. Au besoin, régler la position haute à l'aide des touches MONTÉE et DESCENTE.
- 2) **Pour mémoriser la fin de course haute :** Appuyer simultanément sur les touches MY et DESCENTE, puis les relâcher dès que le produit motorisé commence à bouger. La fin de course haute est maintenant mémorisée et la DEL verte clignote 5 fois.
- 3) Appuyer sur la touche MY quand le produit motorisé atteint la position basse souhaitée. Au besoin, régler la position basse à l'aide des touches MONTÉE et DESCENTE.
- 4) **Pour mémoriser la fin de course basse :** Appuyer simultanément sur les touches MY et MONTÉE, puis les relâcher dès que le produit motorisé commence à bouger. La fin de course basse est à présent mémorisée. Le produit motorisé remonte et s'arrête à sa fin de course haute et la DEL verte clignote 5 fois.
- 5) **Pour confirmer et conclure la programmation des fins de course :** Faire un appui long sur la touche MY jusqu'au bref va-et-vient du produit motorisé. Les fins de courses sont à présent enregistrees.

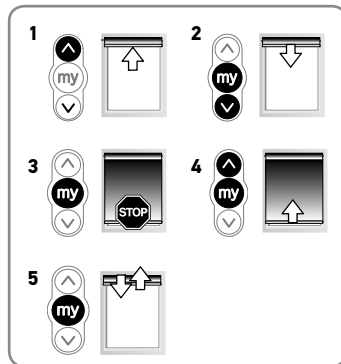

### 2.3.5. Activation / désactivation de la transmission radio « RTS » lorsque le point de commande est temporairement préprogrammé (non appairé) au produit motorisé

① Cette fonction sert à désactiver la transmission radio pour prolonger la durée de vie de la batterie pendant le transport avant livraison, ou lorsqu'il est prévu de ne pas utiliser le produit pendant une durée prolongée (par ex. : stockage).

1) Pour désactiver la transmission « RTS » Radio Technology Somfy, appuyer simultanément sur les touches MONTÉE, MY et DESCENTE jusqu'au va-et-vient du produit motorisé et aux 5 clignotements de la DEL verte.

2) Pour activer la transmission « RTS » Radio Technology Somfy, faire un appui bref sur le bouton de programmation de la tête moteur, le produit motorisé effectue deux va-et-vient.

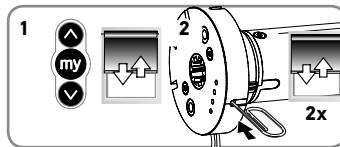

### 2.3.6. Enregistrement de l'« appairage » du point de commande

Après l'enregistrement des fins de course :

Faire un appui bref sur le bouton de programmation du point de commande. Le produit motorisé effectue un bref va-et-vient pour confirmer l'appairage.

Le **point de commande** est enregistré comme « appairé » au produit motorisé et la DEL verte clignote 5 fois.

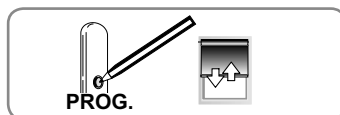

## 2.4. ASTUCES ET CONSEILS D'INSTALLATION

### 2.4.1. Questions sur la motorisation ?

Constats	Causes possibles	Solutions
Le produit motorisé ne fonctionne pas.	La batterie de motorisation est faible et nécessite une recharge. La DEL rouge clignote 5 fois sur pression de toute touche d'un point de commande appairé.	Brancher le chargeur.
	La pile du point de commande est faible. La DEL ne s'allume pas sur pression de toute touche d'un point de commande appairé.	Contrôler si la pile est faible et la remplacer si nécessaire.
	Le point de commande n'est pas compatible ou n'est pas programmé. La DEL ne s'allume pas sur pression de toute touche d'un point de commande.	Vérifier la compatibilité ou appairer le point de commande selon le besoin, en consultant le chapitre <b>3.7.1. Ajout/suppression d'un point de commande</b> .
	Un obstacle empêche le mouvement du produit motorisé. La DEL rouge est allumée.	Éliminer l'obstacle.
	La motorisation est en dehors des fins de course. La DEL rouge clignote continuellement 2 fois par intermittence.	Passer au chapitre « Réglage des fins de course ».
	La motorisation n'est ni réglée, ni appairée. La DEL orange est allumée.	Passer au chapitre « Mise en service ».
	La protection thermique s'est déclenchée. La DEL rouge clignote en continu.	Attendre que la motorisation refroidisse (la DEL s'éteindra alors).
Le produit motorisé s'arrête trop tôt.	Les fins de courses sont mal réglées.	Réajuster les fins de course.
	Le produit motorisé a dépassé la limite de poids recommandée.	Remplacer le produit motorisé.
	La batterie est faible. La DEL rouge clignote 5 fois sur pression de toute touche d'un point de commande appairé.	Recharger la batterie.

Constats	Causes possibles	Solutions
Le réglage n'est pas autorisé. La motorisation effectuée 3 déplacements brefs dans un sens et 3 dans l'autre sens La DEL rouge clignote 3 fois et 3 fois par intermittence.	Nombre maximal de points de commandes atteint.	Effacer des points de commande de la mémoire pour ajouter un nouveau point de commande en consultant <b>2.4.5. Effacement des points de commande de la mémoire</b>
	La valeur maximale/minimale du réglage est atteinte.	Régler la valeur correctement.
	Les fins de courses sont trop proches	Régler à nouveau les fins de course en consultant le chapitre <b>2.4.2. Reréglage des fins de course</b>
La DEL rouge clignote lentement pendant 3 secondes avant et après le fonctionnement de la motorisation.	La batterie est faible. Son niveau de charge est inférieur ou égal à 5 %.	Recharger la batterie.

## 2.4.2. Reréglage des fins de course

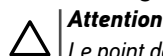

### Attention

Le point de commande doit être enregistré comme « appairé » au produit motorisé.

① La DEL orange clignote lentement jusqu'à ce que la nouvelle fin de course soit enregistrée.

### 2.4.2.1. Reréglage de la fin de course haute

- 1) Faire un appui bref sur la touche MONTÉE pour manœuvrer le produit motorisé jusqu'en fin de course haute.
- 2) Faire un appui long et simultané sur les touches MONTÉE et DESCENTE jusqu'au bref va-et-vient du produit motorisé.
- 3) Faire un appui long sur la touche MONTÉE ou DESCENTE pour manœuvrer le produit motorisé à la nouvelle position souhaitée.
- 4) Pour valider la nouvelle position, faire un appui long sur la touche MY jusqu'au bref va-et-vient du produit motorisé et aux 5 clignotements de la DEL verte.

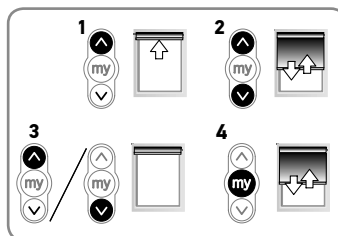

### 2.4.2.2. Reréglage de la fin de course basse

- 1) Faire un appui bref sur la touche DESCENTE pour manœuvrer le produit motorisé jusqu'en fin de course basse.
- 2) Faire un appui long et simultané sur les touches MONTÉE et DESCENTE jusqu'au bref va-et-vient du produit motorisé.
- 3) Faire un appui long sur la touche MONTÉE ou DESCENTE pour manœuvrer le produit motorisé à la nouvelle position souhaitée.
- 4) Pour valider la nouvelle position, faire un appui long sur la touche MY jusqu'au va-et-vient du produit motorisé et aux 5 clignotements de la DEL verte.

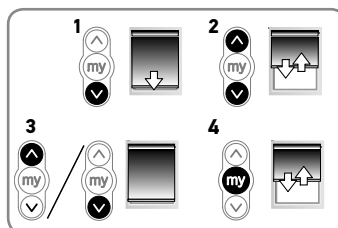

### 2.4.3. Modification du sens de rotation de la motorisation

- 1) Appuyer sur la touche MONTÉE ou DESCENTE du point de commande pour éloigner le produit motorisé de ses fins de course.
- 2) Faire un appui long et simultané sur les touches MONTÉE et DESCENTE jusqu'au bref va-et-vient du produit motorisé et au clignotement lent de la DEL orange.
- 3) Pour inverser le sens de rotation, appuyer sur la touche MY jusqu'au va et-vient du produit motorisé et aux 5 clignotement de la DEL verte.
- 4) Appuyer sur la touche MONTÉE pour contrôler le nouveau sens de rotation. Le sens de rotation de la motorisation est inversé.

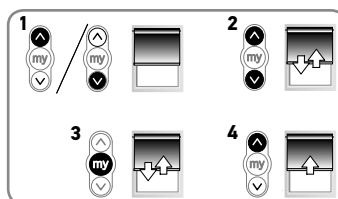

### 2.4.4. Modification du sens de rotation de la roue

- 1) Appuyer sur la touche MONTÉE ou DESCENTE du point de commande pour éloigner le produit motorisé de ses fins de course.
- 2) Faire un appui long et simultané sur les touches MONTÉE et DESCENTE jusqu'au bref va-et-vient du produit motorisé et au clignotement lent de la DEL orange.
- 3) Faire un appui long et simultané sur les touches MONTÉE, MY et DESCENTE jusqu'au bref va-et-vient du produit motorisé, le sens de rotation de la roue est inversé et la DEL verte clignote 5 fois.

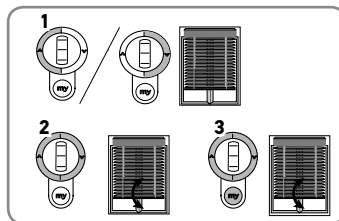

### 2.4.5. Effacement des points de commande de la mémoire

Pour supprimer tous les points de commande programmés, faire un appui long sur le bouton de programmation de la tête moteur jusqu'à ce que le produit motorisé effectue deux brefs va-et-vient. Tous les points de commande programmés sont effacés et la DEL verte clignote 5 fois.

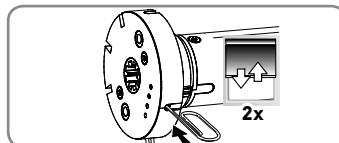

### 2.4.6. Effacement de la mémoire de la motorisation (valeurs par défaut d'usine)

Pour réinitialiser la motorisation, faire un appui long sur le bouton de programmation de la tête moteur jusqu'à ce que le produit motorisé effectue 3 brefs va-et-vient.

Tous les réglages sont effacés. La DEL verte clignote 5 fois, puis la DEL orange s'allume.

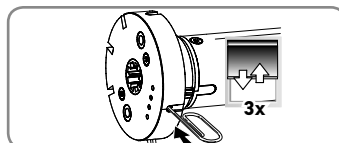

### 2.4.7. Mode veille

**⚠ Attention**  
Le produit motorisé doit être programmé.

ⓘ La motorisation ne répondra à aucun ordre du point de commande pendant 15 minutes.

- 1) Faire un appui long sur le bouton de programmation de la tête moteur jusqu'au bref va-et-vient du produit motorisé.
- 2) Faire un appui bref sur le bouton de programmation de la tête moteur jusqu'à ce que le produit motorisé effectue deux brefs va-et-vient. Le « mode veille » est activé, la DEL verte clignote 5 fois par seconde tant que la motorisation est en mode veille temporaire.
- 3) Pour désactiver le « mode veille », faire un appui bref sur le bouton de programmation de la tête moteur. Le produit motorisé effectue un bref va-et-vient, et les commandes du point de commande sont activées. La DEL verte clignote 5 fois.

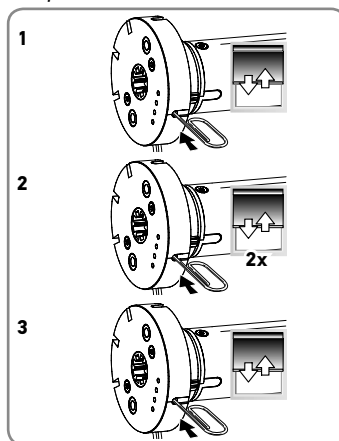

## 3. UTILISATION ET MAINTENANCE

### 3.1. SÉLECTION DU MODE : MODE ENROULEMENT OU ORIENTATION

Les motorisations sont conçues pour fonctionner selon 2 modes : un mode orientation et un mode enroulement.

Cette fonctionnalité permet le réglage de la motorisation en fonction du type d'application.

① *La motorisation est réglée (par défaut) pour fonctionner en mode enroulement.*

- 1) Éloigner le produit motorisé de ses fins de course.
- 2) Faire un appui long et simultané sur les touches MONTÉE et DESCENTE jusqu'au bref va-et-vient du produit motorisé.
- 3) Faire un appui long et simultané sur les touches MY et DESCENTE jusqu'au bref va-et-vient du produit motorisé, pour passer du mode enroulement au mode orientation. La DEL verte clignote deux fois pour indiquer que la motorisation est en **mode enroulement** ou trois fois pour indiquer que la motorisation est en **mode orientation**.

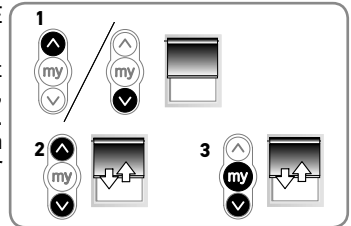

### 3.2. MONTÉE, DESCENTE, MY : EN MODE ENROULEMENT

- 1) Pour manœuvrer le produit motorisé depuis l'une de ses fins de course jusqu'à l'autre, faire un appui bref sur la touche MONTÉE ou DESCENTE.
- 2) Pour arrêter le produit motorisé, faire un appui bref sur la touche MY.
- 3) (Si une position MY est enregistrée) Pour manœuvrer le produit motorisé jusqu'à la position MY, faire un appui bref sur la touche MY.

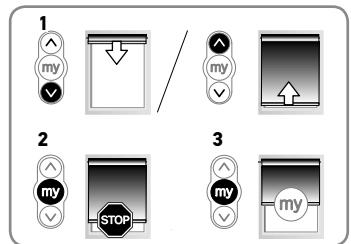

### 3.3. MONTÉE, DESCENTE, MY : EN MODE ORIENTATION

- 1) Pour manœuvrer le produit motorisé depuis l'une de ses fins de course jusqu'à l'autre, faire un appui bref (moins de 0,5 s) sur la touche MONTÉE ou DESCENTE.
- 2) Pour arrêter le produit motorisé, appuyer sur la touche MY.
- 3) (Si une position MY est enregistrée) Pour manœuvrer le produit motorisé jusqu'à la position MY, faire un appui bref sur la touche MY. Le produit motorisé se déplace automatiquement jusqu'à la fin de course basse (dans un premier temps), puis jusqu'à la position MY.
- 4) Pour orienter les lames, faire un appui long sur la touche MONTÉE ou DESCENTE ou utiliser la molette de la télécommande, jusqu'à ce que les lames aient atteint la position souhaitée.

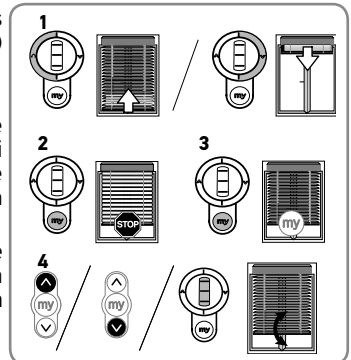

### 3.4. AJUSTEMENT DE LA VITESSE D'ORIENTATION

- 1) Pour réduire la vitesse d'orientation, faire un appui long et simultané sur les touches MY et DESCENTE jusqu'au bref va-et-vient du produit motorisé. Répéter autant de fois que nécessaire. La vitesse minimum est atteinte lorsque le produit motorisé n'effectue plus de va-et-vient et que la DEL verte clignote 5 fois.
- 2) Pour augmenter la vitesse d'orientation, faire un appui long et simultané sur les touches STOP et MONTÉE jusqu'au bref va-et-vient du produit motorisé. Répéter autant de fois que nécessaire. La vitesse minimum est atteinte lorsque le produit motorisé n'effectue plus de va-et-vient et que la DEL verte clignote 5 fois.

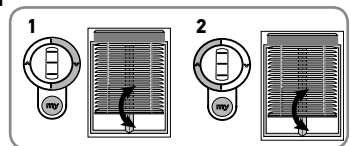

### 3.5. POSITION (MY) FAVORITE

① *Position d'arrêt intermédiaire ou « position (my) favorite » utilisée habituellement entre les deux positions extrêmes de Montée et de Descente.*

1) Pour configurer cette fonction, utiliser la touche MONTÉE ou DESCENTE pour manœuvrer le produit motorisé jusqu'à la position souhaitée. Faire un appui bref sur la touche MY pour arrêter le produit motorisé.

2) Faire un appui long sur la touche MY jusqu'au va-et-vient du produit motorisé. La position (my) favorite est enregistrée et la DEL verte clignote 5 fois.



#### 3.5.1. Pour modifier la position (my) favorite

1) Utiliser la touche MONTÉE ou DESCENTE pour manœuvrer le produit motorisé jusqu'à la nouvelle position (my) favorite souhaitée.

2) Appuyer sur la touche MY pour arrêter le produit motorisé.

3) Faire un appui long sur la touche MY jusqu'au bref va-et-vient du produit motorisé. La nouvelle position (my) favorite est enregistrée et la DEL verte clignote 5 fois.

① *Une seule position (my) favorite est admise.*

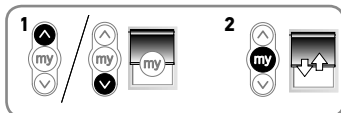

#### 3.5.2. Pour utiliser la position (my) favorite

**Attention**  
 Le produit motorisé doit être à l'arrêt.

Faire un appui bref sur la touche MY : le produit motorisé se déplace jusqu'à la position (my) favorite.



### 3.6. AJUSTEMENT DE LA VITESSE

① *Dans ce mode, la DEL orange clignote lentement.*

1) Éloigner le produit motorisé de ses fins de course. Faire un appui long et simultané sur les touches MONTÉE, MY et DESCENTE jusqu'au bref va-et-vient du produit motorisé. Le produit motorisé effectue un va-et-vient automatique selon des cycles de 10 secondes et la DEL verte clignote 5 fois pour valider le passage en mode de réglage de la vitesse.

2) Pour augmenter la vitesse, faire un appui long sur la touche MONTÉE jusqu'au bref va-et-vient du produit motorisé et aux 5 clignotements de la DEL verte. Répéter autant de fois que nécessaire.

① *La vitesse maximum est atteinte lorsque le produit motorisé effectue 3 déplacements brefs dans un sens et 3 dans l'autre sens. La DEL rouge clignote 3 fois et 3 fois par intermittence.*

3) Pour réduire la vitesse, faire un appui long sur la touche DESCENTE jusqu'au bref va-et-vient du produit motorisé. Répéter autant de fois que nécessaire.

① *La vitesse minimum est atteinte lorsque le produit motorisé effectue 3 déplacements brefs dans un sens et 3 dans l'autre sens.*

4) Pour valider la nouvelle vitesse, faire un appui long sur la touche MY jusqu'au bref va-et-vient du produit motorisé et aux 5 clignotements de la DEL verte.

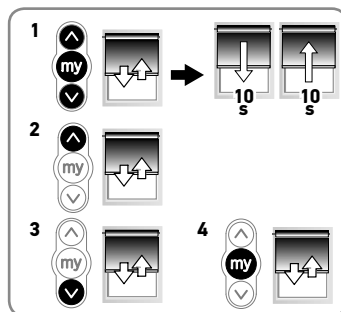

### 3.7. ASTUCES ET CONSEILS D'UTILISATION

Constats	Causes possibles	Solutions
Le produit motorisé ne fonctionne pas.	La pile du point de commande est faible. La DEL ne s'allume pas sur pression de toute touche d'un point de commande appairé.	Remplacer la pile du point de commande si nécessaire.
	La batterie de motorisation est faible et nécessite une recharge. La DEL rouge clignote 5 fois sur pression de toute touche d'un point de commande appairé.	Brancher le chargeur.
	Le RTS est désactivé. La DEL ne s'allume pas sur pression de toute touche d'un point de commande appairé.	Appuyer sur le bouton PROG. de la motorisation.
	La protection thermique de la motorisation est activée (la DEL rouge clignote lentement).	Attendre que la motorisation refroidisse (la DEL rouge arrête de clignoter lorsque la motorisation est prête à l'emploi).
Le produit motorisé s'arrête avant sa fin de course	La motorisation a détecté un obstacle (DEL rouge allumée).	Manœuvrer le produit motorisé dans l'autre sens.

#### 3.7.1. Ajout/suppression d'un point de commande



❶ La DEL orange clignote lentement lors de l'ajout ou de la suppression d'un point de commande.

**À l'aide d'un point de commande (A) ayant déjà été programmé au produit motorisé :**

- 1) Faire un appui long sur le bouton de programmation du point de commande (A) jusqu'au bref va-et-vient du produit motorisé. La DEL verte clignote 5 fois, puis la DEL orange clignote lentement.
- 2) Appuyer rapidement sur le bouton de programmation au dos du nouveau point de commande (B) pour l'ajouter ou le supprimer et la DEL verte clignote 5 fois.



**À l'aide du bouton de programmation de la tête moteur :**

- 1) Faire un appui long sur le bouton de programmation de la tête moteur jusqu'au bref va-et-vient du produit motorisé. La DEL verte clignote 5 fois, puis la DEL orange clignote lentement.
- 2) Appuyer rapidement sur le bouton de programmation du point de commande (B) pour l'ajouter ou le supprimer et la DEL verte clignote 5 fois.

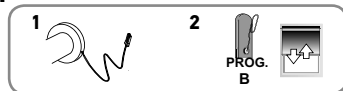

#### 3.7.2. Désactivation/activation de la transmission radio « RTS » lorsque la programmation du point de commande est terminée

❶ Désactiver la transmission radio permet de prolonger la durée de vie de la batterie pendant le transport avant livraison ou pendant une longue durée d'inutilisation (pour stockage par ex.). La procédure suivante n'est réalisable qu'en mode « Utilisateur ».

Faire un appui long sur le bouton de programmation du point de commande programmé ou le bouton de programmation de la tête moteur jusqu'au bref va-et-vient du produit motorisé et aux 5 clignotements de la DEL verte. (La motorisation est en mode programmation)

**POUR DÉSACTIVER LA TECHNOLOGIE RADIO RTS :**

- a) Appuyer simultanément sur les touches MONTÉE, MY et DESCENTE jusqu'au bref va-et-vient du produit motorisé et aux 5 clignotements de la DEL verte.

**POUR ACTIVER LA TECHNOLOGIE RADIO RTS :**

- b) Faire un appui bref sur le bouton de programmation de la tête moteur ou brancher le chargeur jusqu'au bref va-et-vient du produit motorisé et aux 5 clignotements de la DEL verte.

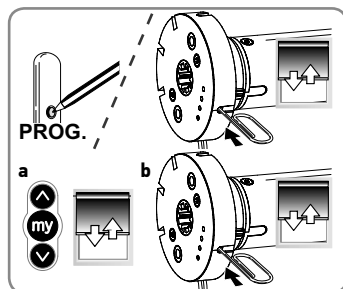



### 3.8. REMPLACEMENT DE LA BATTERIE

❗ Consulter Somfy pour la préconisation du modèle de batterie.

#### Précaution

⚠ Le remplacement de la batterie, par un modèle identique uniquement, doit être effectué par un professionnel de la motorisation et de l'automatisation de l'habitat.

#### Attention

- ⚠
- Ne pas utiliser d'outil susceptible d'endommager la motorisation lors du remplacement de la batterie.
  - Ne pas couper ou endommager le câble de l'antenne.

- 1) Si la motorisation est fixée au tube, démonter le produit motorisé pour accéder aux vis auto-taraudeuses ou aux rivets pop en acier (côté roue d'entraînement moteur) et les retirer.
  - 2) Saisir la tête moteur et extraire la motorisation en la faisant glisser hors du tube du produit motorisé.
  - 3) Si nécessaire, décaler la couronne du tube de l'actionneur pour accéder aux deux vis torx **T6** ou cruciformes et dévisser la tête moteur.
  - 4) Retirer doucement la tête moteur du tube de la motorisation en prenant soin de ne pas détériorer les câbles, puis déconnecter la batterie.
  - 5) Saisir et déposer la batterie usagée en la faisant glisser hors du tube de la motorisation en faisant attention à ne pas endommager les câbles.
  - 6) Insérer et faire glisser la batterie neuve dans le tube de la motorisation, en laissant le connecteur de la batterie accessible depuis l'extérieur du tube.
  - 7) Connecter la batterie neuve.
  - 8) À l'aide des encoches de détrompage, enchâsser la tête moteur sur le tube de la motorisation en prenant soin de ne pas détériorer les câbles.
  - 9) Visser la tête moteur au tube de la motorisation en utilisant les deux vis torx **T6** ou cruciformes.
  - 10) Reprendre l'installation au chapitre **2.1.3. Assemblage motorisation - tube**.
- ❗ Si nécessaire, régler à nouveau les fins de course en consultant le chapitre **2.4.2. Reréglage des fins de course**.

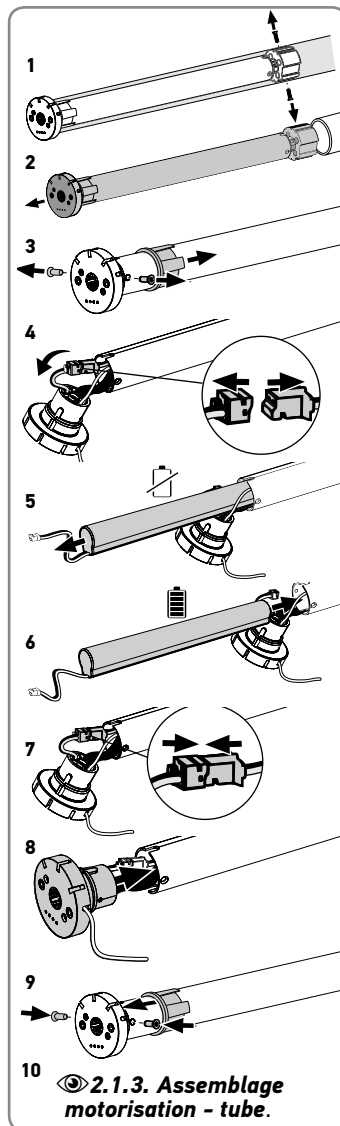

## 4. DONNÉES TECHNIQUES

Alimentation	12 Vcc TBTS
Bandes de fréquence et puissance maximale utilisées	433,42 MHz
Couple Sonesse 28 WireFree RTS	1,1 Nm
Couple Sonesse ULTRA 30 WireFree RTS	2 Nm
Vitesse	10–28 tr/min
Isolation électrique	III
Distance minimum entre fins de course	1 tour
Température d'utilisation	0 °C à +60 °C
Indice de protection	IP 20 (pour usage en intérieur exclusivement)
Température de charge	0 / +45 °C
Type de batterie	Li-ion
Temps de charge de la batterie	6 heures max.
Temps de course	4 minutes
Nombre maximum de points de commande associés	12

 Pour tout complément d'information sur les caractéristiques techniques de cette motorisation, consulter votre interlocuteur Somfy.

 Veiller à séparer les piles et batteries des autres types de déchets et à les recycler via votre système local de collecte.

 Nous nous soucions de notre environnement. Ne pas jeter votre appareil avec les déchets ménagers habituels. Le déposer dans un point de collecte agréé pour son recyclage.



SOMFY ACTIVITES SA, F-74300 CLUSES déclare par la présente, en tant que fabricant, que la motorisation couverte par ces instructions et utilisée comme indiqué dans ces instructions, est conforme aux exigences essentielles des Directives Européennes applicables et en particulier de la Directive Machine **2006/42/CE**, et de la Directive Radio **2014/53/UE**.

Le texte complet de la déclaration UE de conformité est disponible sur [www.somfy.com/ce](http://www.somfy.com/ce).

Antoine Crézé, responsable des homologations, agissant au nom du directeur de l'Activité, Cluses, 07/2018.

# ÜBERSETZUNG DER ANLEITUNG





Diese Anleitung gilt für alle RTS-Antriebe vom Typ Sonesse 28 WireFree RTS und Sonesse ULTRA 30 WireFree RTS, deren Ausführungen im aktuellen Katalog zu finden sind.

## INHALT

<b>1. Vorbemerkungen</b>	<b>35</b>	3.2. Bedeutung von AUF, AB und MY: in der Betriebsart Rollo	41
1.1. Anwendungsbereich	35	3.3. Bedeutung von AUF, AB und MY: in der Betriebsart Jalousie	41
1.2. Haftung	35	3.4. Einstellen der Wendegeschwindigkeit	41
<b>2. Installation</b>	<b>36</b>	3.5. Lieblingsposition MY	42
2.1. Montage	36	3.6. Einstellen der Geschwindigkeit	42
2.2. Verkabelung	36	3.7. Tipps und Empfehlungen für die Bedienung	43
2.3. Inbetriebnahme	37	3.8. Austausch des Akkus	44
2.4. Tipps und Empfehlungen für die Installation	38	<b>4. Technische Daten</b>	<b>45</b>
<b>3. Bedienung und Wartung</b>	<b>41</b>		
3.1. Auswahl der Betriebsart: Betriebsart Rollo oder Jalousie	41		

## ALLGEMEINES

### Sicherheitshinweise

-  **Gefahr**  
Weist auf eine Gefahr hin, die sofort zu schweren bis tödlichen Verletzungen führt.
-  **Warnung**  
Weist auf eine Gefahr hin, die zu schweren bis tödlichen Verletzungen führen kann.
-  **Vorsicht**  
Weist auf eine Gefahr hin, die zu leichten bis mittelschweren Verletzungen führen kann.
-  **Achtung**  
Weist auf eine Gefahr hin, die das Produkt beschädigen oder zerstören kann.

## 1. VORBEMERKUNGEN

### 1.1. ANWENDUNGSBEREICH

Sonesse 28- und Sonesse 30-Antriebe wurden zur Motorisierung von Innenfensterbehängen jeglicher Art konzipiert, mit Ausnahme von Klappläden.

Der Installateur muss eine fachlich qualifizierte Person (Elektrofachkraft nach DIN VDE 1000-10) für Antriebe und Automatisierungen im Haustechnikbereich sein und sicherstellen, dass das angetriebene Produkt gemäß den im Installationsland geltenden Normen, zum Beispiel EN 13120 zu Innenjalousien, installiert wird.

### 1.2. HAFTUNG

Lesen Sie bitte vor der Installation und Verwendung des Antriebs diese Anleitung sorgfältig durch. Befolgen Sie neben den Anweisungen in dieser Anleitung auch die beiliegenden ausführlichen **Sicherheitshinweise**.

Der Antrieb muss von einer fachlich qualifizierten Person (Elektrofachkraft nach DIN VDE 1000-10) für Antriebe und Automatisierungen im Haustechnikbereich entsprechend den Somfy-Anweisungen und den geltenden Vorschriften im Land der Inbetriebnahme installiert werden.

Jede Verwendung des Antriebs außerhalb des oben beschriebenen Anwendungsbereichs ist untersagt. Im Falle einer nicht bestimmungsgemäßen Verwendung, wie auch bei Nichtbefolgung der Hinweise in dieser Anleitung und in den beiliegenden **Sicherheitshinweisen** entfällt die Haftung und Gewährleistungspflicht von Somfy.

Der Installateur hat seine Kunden über die Verwendungs- und Wartungsbedingungen des Antriebs zu informieren und muss ihnen die Gebrauchs- und Wartungsanweisungen sowie die beiliegenden **Sicherheitshinweise** nach der Installation des Antriebs aushändigen. Gegebenenfalls erforderliche Kundendienstingriffe auf dem Antrieb sind von einer fachlich qualifizierten Person (Elektrofachkraft nach DIN VDE 100-10) für Antriebe und Automatisierungen im Haustechnikbereich durchzuführen.

Bei Fragen zur Installation des Antriebs und für weiterführende Informationen wenden Sie sich bitte an Ihren Somfy-Ansprechpartner, oder besuchen Sie unsere Website [www.somfy.com](http://www.somfy.com).

## 2. INSTALLATION

### Achtung



- Diese Anweisungen sind von der fachlich qualifizierten Person für Antriebe und Automatisierungen im Haustechnikbereich, die den Antrieb installiert, **unbedingt** einzuhalten.
- Den Antrieb nicht fallen lassen, keinen Stößen aussetzen, nicht anbohren, nicht in Wasser tauchen.
- Installieren Sie für jeden Antrieb eine eigene Bedieneinheit.

- ⓘ Stellen Sie sicher, dass LED, Programmierknopf und Eingangsanschluss nach Installation sichtbar und leicht zugänglich bleiben.

### 2.1. MONTAGE

#### 2.1.1. Vorbereitung des Antriebs

##### Achtung



- **Sonesse 28 WireFree RTS:** Achten Sie darauf, dass der Innendurchmesser der Welle mindestens 26,6 mm beträgt.
- **Sonesse ULTRA 30 WireFree RTS:** Achten Sie darauf, dass der Innendurchmesser der Welle mindestens 27,7 mm beträgt.

- 1) Montieren Sie den Adapter (a) und den Mitnehmer (b) an den Antrieb.
- 2) Messen Sie die Länge (L) zwischen der Innenseite des Antriebskopfes und dem äußeren Rand des Mitnehmers.

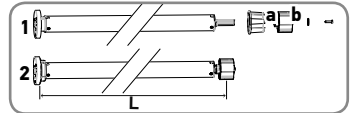

#### 2.1.2. Vorbereitung der Welle

- 1) Schneiden Sie die Welle auf die gewünschte Länge zu.
- 2) Entgraten Sie die Welle und entfernen Sie die Späne.

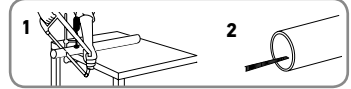

#### 2.1.3. Zusammenbau von Antrieb und Welle

- 1) Schieben Sie den Antrieb in die Welle. Achten Sie beim Einführen des Mitnehmers darauf, dass der Mitnehmer sich in das Profil der Welle füt. Führen Sie den Antrieb zur Hälfte ein, schieben Sie dann den Adapter am Antrieb entlang vor und führen Sie ihn dann in die Welle ein. Schieben Sie zum Schluss den gesamten Antrieb in die Welle.
- 2) In der Regel ist es nicht nötig, aber Sie können je nach Länge (L) bei Bedarf den Antrieb und die Welle mit selbstschneidenden Schrauben oder Popnieten aus Stahl fest miteinander verbinden.

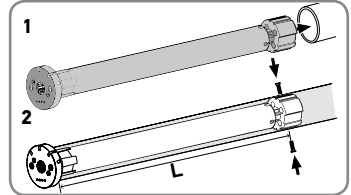

#### 2.1.4. Anbringen der Baugruppe Antrieb/Welle an den Lagern

- a) Standardlager.
- b) Antriebsplatte für Speziallager.

- ⓘ Für optimalen Funkempfang sollte die Antenne des Antriebs gerade und außerhalb der Kopfschiene (falls vorhanden) geführt werden.

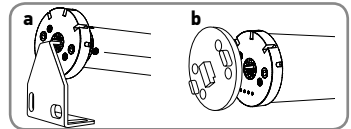

### 2.2. VERKABELUNG

#### Vorsicht



- Zur Gewährleistung der elektrischen Sicherheit muss dieser Antrieb der Klasse III stets mit Sicherheitskleinspannung (SELV) betrieben werden.
- Der Akku darf während des Versands per Luftfracht nur zu 30 % geladen sein.

#### Achtung



- Verwenden Sie das Ladegerät (gemäß Empfehlung von Somfy), um den Akku des Antriebs aufzuladen.
- Stellen Sie sicher, dass der Akku vor der Installation vor Ort voll aufgeladen ist.
- Vor der Konfiguration muss der Akku nur dann geladen werden, wenn die LED 5 Mal rot blinkt, sobald eine Taste an einer eingelernten Bedieneinheit gedrückt wird.

- 1) Schließen Sie das Ladegerät am Antrieb an.
  - 2) Sobald der Ladevorgang abgeschlossen ist, trennen Sie das Ladegerät und bewahren Sie es für die spätere Verwendung auf.
- ⓘ Der Antrieb schaltet in den Schlafmodus, wenn er 15 Minuten lang nicht betätigt wird.

LED	Verhalten
Durchgehend rot	Akku lädt
Grüne LED blinkt alle 10 Sekunden zweimal	Ladevorgang fast abgeschlossen
Dauergrün	Ladevorgang abgeschlossen

## 2.3. INBETRIEBNAHME

- ① Die orange LED blinkt im Einstellmodus durchgehend.
- ① Die grüne LED blinkt einmal, wenn ein Befehl des eingelernten Funksenders eingeht.

### 2.3.1. Aktivieren des Antriebs

Beim ersten Auspacken des Antriebs aktivieren Sie diesen, indem die Programmieraste am Antriebskopf kurz gedrückt wird oder indem Sie das Ladegerät einstecken.

Der Behang bewegt sich kurz 3 Mal auf und ab und die LED leuchtet orange.

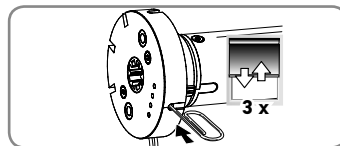

### 2.3.2. Voreinlernen der Bedieneinheit

Drücken Sie gleichzeitig die AUF- und AB-Taste der Bedieneinheit:

Der Behang bewegt sich auf und ab und die Bedieneinheit ist jetzt im Produkt vorprogrammiert.

### 2.3.3. Prüfen der Drehrichtung

Drücken Sie die AUF-Taste der Bedieneinheit:

- a) Fährt der Behang nach oben (a), ist die Drehrichtung korrekt: Fahren Sie mit dem Kapitel „Endlageneinstellung“ fort.
- b) Fährt der Behang nach unten (b), ist die Drehrichtung falsch: Nehmen Sie folgende Schritte vor.
  - b1) Drücken Sie die MY-Taste der Bedieneinheit, bis der Behang sich auf und ab bewegt: Die Drehrichtung ist geändert und die grüne LED blinkt 5 Mal.
  - b2) Drücken Sie die AUF-Taste der Bedieneinheit, um die neue Drehrichtung zu kontrollieren.

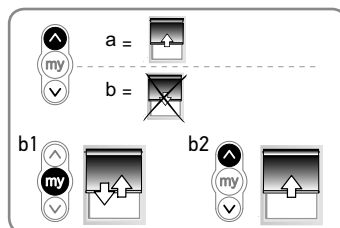

### 2.3.4. Endlageneinstellung

① Die Endlagen können in beliebiger Reihenfolge bestimmt werden.

- 1) Drücken Sie die AUF-Taste und halten Sie sie solange gedrückt, bis der Behang die gewünschte obere Endlage erreicht hat. Korrigieren Sie, falls nötig, die obere Endlage mit Hilfe der AUF- und AB-Taste.
- 2) **So speichern Sie die obere Endlage:** Drücken Sie die MY- und AB-Taste gleichzeitig und lassen Sie sie los, sobald der Behang sich zu bewegen beginnt. Die obere Endlage ist nun gespeichert und die grüne LED blinkt 5 Mal.
- 3) Drücken Sie die MY-Taste, wenn der Behang die gewünschte untere Endlage erreicht hat. Korrigieren Sie, falls nötig, die untere Endlage mit Hilfe der AUF- und AB-Taste.
- 4) **So speichern Sie die untere Endlage:** Drücken Sie gleichzeitig die MY- und die AUF-Taste und lassen Sie sie los, sobald der Behang beginnt, sich zu bewegen. Die untere Endlage ist nun gespeichert. Der Behang fährt hoch und hält in der oberen Endlage an. Die grüne LED blinkt 5 Mal.
- 5) **So bestätigen Sie die Endlageneinstellung abschließend:** Drücken Sie auf die MY-Taste und halten Sie diese, bis der Behang sich kurz auf und ab bewegt. Jetzt sind die Endlagen eingestellt.

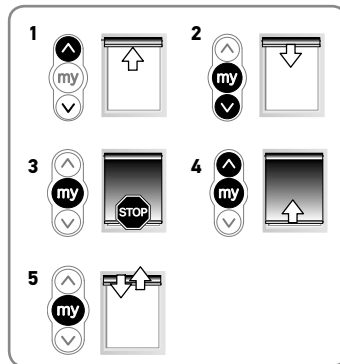

### 2.3.5. Aktivieren/Deaktivieren der „RTS“-Funktechnologie, wenn die Bedieneinheit temporär am Behang voreingelernt (nicht endgültig eingelernt) ist

① Diese Funktion wird verwendet, um die Funkübertragung zu deaktivieren, um während des Versands den Akku zu schonen oder wenn das Produkt über längere Zeit nicht verwendet wird (z. B. bei Lagerung).

- Um „RTS“ (Radio Technology Somfy) zu deaktivieren, halten Sie gleichzeitig die drei Tasten AUF, MY und AB gedrückt, bis der Behang eine kurze Auf- und Abbewegung ausführt und die grüne LED 5 Mal blinkt.
- Um „RTS“ (Radio Technology Somfy) zu aktivieren, drücken Sie kurz die Programmiertaste des Antriebskopfes: Der Behang führt zwei kurze Auf- und Abbewegungen aus.

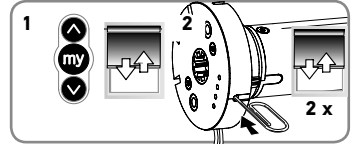

### 2.3.6. Bedieneinheit einlernen

Direkt nach dem Speichern der Endlagen:

Drücken Sie kurz die Programmiertaste der Bedieneinheit. Zur Bestätigung des Speichervorgangs führt der Behang eine kurze Auf- und Abbewegung aus.

Die **Bedieneinheit** wird als „eingelernt“ am Behang gespeichert und die grüne LED blinkt 5 Mal.

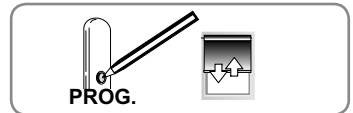

## 2.4. TIPPS UND EMPFEHLUNGEN FÜR DIE INSTALLATION

### 2.4.1. Fragen zum Antrieb?

Problem	Mögliche Ursachen	Lösungen
Der Behang funktioniert nicht.	Der Akku ist schwach und muss geladen werden. Die rote LED blinkt 5 Mal, wenn eine Taste einer eingelernten Bedieneinheit gedrückt wird.	Stecken Sie das Ladegerät ein.
	Die Batterie der Bedieneinheit ist schwach. Die LED leuchtet nicht auf, wenn eine Taste einer eingelernten Bedieneinheit gedrückt wird.	Überprüfen Sie die Batterieladung und wechseln Sie bei Bedarf die Batterie aus.
	Die Bedieneinheit ist nicht kompatibel oder nicht programmiert. Die LED leuchtet nicht auf, wenn eine Taste einer Bedieneinheit gedrückt wird.	Überprüfen Sie die Kompatibilität der Bedieneinheit oder lernen Sie diese gemäß Kapitel <b>3.7.1. Hinzufügen/Löschen einer Bedieneinheit</b> ein.
	Die Bewegung des Behangs wird durch ein Hindernis verhindert. Die rote LED leuchtet durchgehend.	Beseitigen Sie das Hindernis.
	Der Antrieb ist in einer Position außerhalb der Endlagen. Die rote LED blinkt 2 Mal zeitweise und durchgehend.	Fahren Sie mit dem Kapitel „Endlageneinstellung“ fort.
	Der Antrieb ist weder eingestellt noch eingelernt. Die orange LED leuchtet durchgehend.	Fahren Sie mit dem Kapitel „Inbetriebnahme“ fort.
	Der Übertemperaturschutz wurde aktiviert. LED blinkt kontinuierlich rot.	Warten Sie, bis der Antrieb abgekühlt ist (LED schaltet ab).
Der Behang wird zu früh angehalten.	Die Endlagen wurden falsch eingestellt.	Stellen Sie die Endlagen neu ein.
	Der Behang hat das empfohlene Höchstgewicht überschritten.	Ersetzen Sie den Behang.
	Die Akkuladung ist schwach. Die rote LED blinkt 5 Mal, wenn eine Taste einer eingelernten Bedieneinheit gedrückt wird.	Laden Sie den Akku.

Problem	Mögliche Ursachen	Lösungen
Die Einstellung ist nicht zulässig. Der Antrieb bewegt sich kurz 3 Mal in eine und dann 3 Mal in die andere Richtung. Die rote LED blinkt 3 Mal in je 3 Gruppen.	Max. Anzahl an Funksendern erreicht.	Löschen Sie Bedieneinheiten aus dem Speicher, siehe Kapitel <b>2.4.5. Löschen von Bedieneinheiten aus dem Speicher.</b>
	Höchst-/Mindestwert der Einstellung ist erreicht.	Führen Sie die korrekte Einstellung durch.
Die rote LED blinkt langsam 3 Sekunden vor und nach dem Betrieb des Antriebs.	Die Endlagen sind zu nah beieinander.	Stellen Sie die Endlagen erneut ein, siehe Kapitel <b>2.4.2. Endlagen-Nachjustierung.</b>
	Die Akkuladung ist schwach. Die Akkuladung beträgt 5 % oder weniger.	Laden Sie den Akku.

## 2.4.2. Endlagen-Nachjustierung



### Achtung

Die Bedieneinheit muss am Behang eingelernt sein.

ⓘ Die orange LED blinkt langsam, bis die neue Endlage erfasst ist.

### 2.4.2.1. Nachjustieren der oberen Endlage

- Drücken Sie kurz die AUF-Taste, um den Behang in die obere Endlage zu fahren.
- Halten Sie gleichzeitig die AUF- und AB-Taste gedrückt, bis der Behang eine kurze Auf- und Abbewegung ausführt.
- Drücken Sie die AUF- oder AB-Taste und halten Sie sie solange gedrückt, bis der Behang die neue gewünschte Endlage erreicht hat.
- Um die neue Endlage zu bestätigen, drücken Sie auf die MY-Taste und halten Sie diese, bis der Behang sich kurz auf und ab bewegt und die grüne LED 5 Mal blinkt.

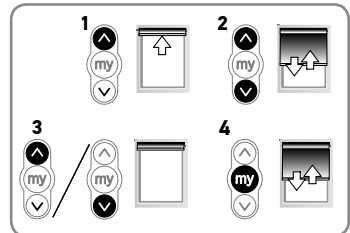

### 2.4.2.2. Nachjustieren der unteren Endlage

- Drücken Sie kurz die AB-Taste, um den Behang in die untere Endlage zu fahren.
- Halten Sie gleichzeitig die AUF- und AB-Taste gedrückt, bis der Behang eine kurze Auf- und Abbewegung ausführt.
- Drücken Sie die AUF- oder AB-Taste und halten Sie sie solange gedrückt, bis der Behang die neue gewünschte Endlage erreicht hat.
- Um die neue Endlage zu bestätigen, drücken Sie auf die MY-Taste und halten Sie diese, bis der Behang sich kurz auf und ab bewegt und die grüne LED 5 Mal blinkt.

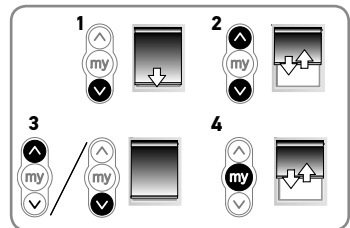

## 2.4.3. Ändern der Drehrichtung des Antriebs

- Drücken Sie gleichzeitig die AUF- und die AB-Taste der Bedieneinheit. Das motorisierte Produkt wird aus der Endlage gefahren.
- Halten Sie gleichzeitig die AUF- und AB-Taste gedrückt, bis der Behang eine kurze Auf- und Abbewegung ausführt und die orange LED anfängt, langsam zu blinken.
- Drücken Sie die MY-Taste, bis der Behang eine kurze Auf- und Abbewegung ausführt, um die Drehrichtung umzukehren. Die grüne LED blinkt 5 Mal.
- Drücken Sie die AUF-Taste, um die neue Drehrichtung zu überprüfen. Die Drehrichtung des Antriebs ist umgekehrt.

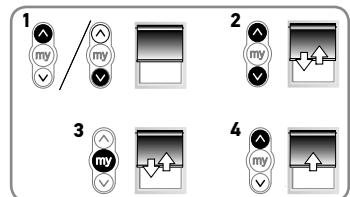

### 2.4.4. Ändern der Drehrichtung des Scroll-Rades

- 1) Drücken Sie gleichzeitig die AUF- und die AB-Taste der Bedieneinheit. Das motorisierte Produkt wird aus der Endlage gefahren.
- 2) Halten Sie gleichzeitig die AUF- und AB-Taste gedrückt, bis der Behang eine kurze Auf- und Abbewegung ausführt und die orange LED anfängt, langsam zu blinken.
- 3) Halten Sie gleichzeitig die Tasten AUF, MY und AB gedrückt, bis der Behang eine kurze Auf- und Abbewegung ausführt, die Drehrichtung geändert wird und die grüne LED 5 Mal blinkt.

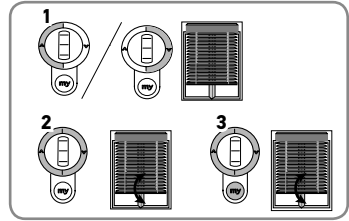

### 2.4.5. Löschen von Bedieneinheiten aus dem Speicher

Drücken Sie auf die Programmier Taste des Antriebskopfes, bis der Behang sich zweimal kurz auf und ab bewegt, um alle programmierten Bedieneinheiten zu löschen. Alle programmierten Bedieneinheiten werden gelöscht und die grüne LED blinkt 5 Mal.

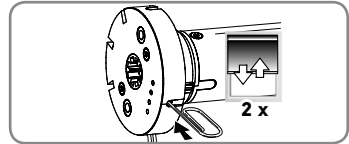

### 2.4.6. Löschen des Antriebsspeichers (Rücksetzen auf die Werkseinstellungen)

Drücken Sie auf die Programmier Taste des Antriebskopfes, bis der Behang sich 3 Mal kurz auf und ab bewegt, um den Antrieb zurückzusetzen.

Alle Einstellungen sind jetzt gelöscht. Die grüne LED blinkt 5 Mal, dann leuchtet die orange LED durchgehend.

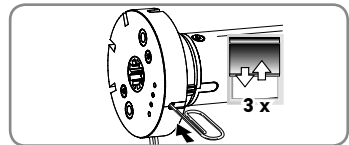

### 2.4.7. Temporärer Schlafmodus

**Achtung**  
 Der Behang muss programmiert sein.

**i** Der Antrieb reagiert für 15 Minuten nicht auf Befehle von Bedieneinheiten.

- 1) Drücken Sie auf die Programmier Taste des Antriebskopfes und halten Sie diese, bis der Behang sich kurz auf und ab bewegt.
- 2) Drücken Sie kurz die Programmier Taste des Antriebskopfes: Der Behang führt zwei Auf- und Abbewegungen aus. Der „Schlafmodus“ ist aktiviert, die grüne LED blinkt 5 Mal zur Bestätigung und dann blinkt die orange LED einmal pro Sekunde, während der Motor im temporären Schlafmodus ist.
- 3) Um den „Schlafmodus“ zu deaktivieren, drücken Sie kurz die Programmier Taste des Antriebskopfes. Der Behang bewegt sich kurz auf und ab und die Befehle der Bedieneinheit werden wieder angenommen. Die grüne LED blinkt 5 Mal.

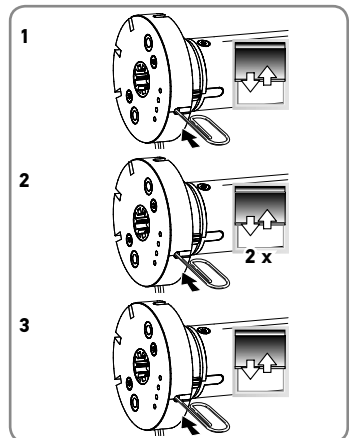



## 3. BEDIENUNG UND WARTUNG

### 3.1. AUSWAHL DER BETRIEBSART: BETRIEBSART ROLLO ODER JALOUSIE

Die Antriebe sind auf 2 Betriebsarten ausgelegt: Betriebsart Rollo oder Jalousie.

Diese Funktion kann entsprechend des Behangs eingestellt werden, den Sie verwenden.

ⓘ *Standardmäßig ist der Antrieb auf die Betriebsart Rollo eingestellt.*

- 1) Fahren Sie den Behang von den Endlagen weg.
- 2) Halten Sie gleichzeitig die AUF- und AB-Taste gedrückt, bis der Behang eine kurze Auf- und Abbewegung ausführt.
- 3) Drücken Sie gleichzeitig die beiden Tasten MY und AB, bis der Behang eine kurze Auf- und Abbewegung ausführt, um von der Betriebsart Rollo in die Betriebsart Jalousie zu wechseln. Die grüne LED blinkt zweimal, um anzugeben, dass der Antrieb in der **Betriebsart Rollo** ist, und dreimal, um anzugeben, dass der Antrieb in der **Betriebsart Jalousie** ist.

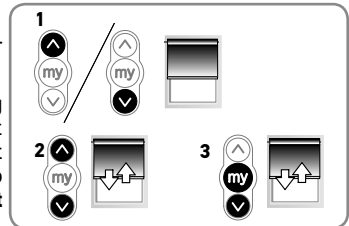

### 3.2. BEDEUTUNG VON AUF, AB UND MY: IN DER BETRIEBSART ROLLO

- 1) Durch kurzen Druck auf die AUF- oder AB-Taste können Sie den Behang direkt von einer Endlage in die andere bewegen.
- 2) Drücken Sie die MY-Taste kurz, um die Bewegung zu stoppen.
- 3) (Wenn die MY-Position eingelernt ist.) Drücken Sie die MY-Taste kurz, um den Behang in die MY-Position zu fahren.

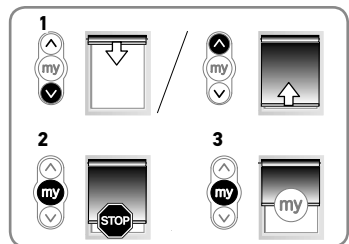

### 3.3. BEDEUTUNG VON AUF, AB UND MY: IN DER BETRIEBSART JALOUSIE

- 1) Durch kurzen Druck (kürzer als 0,5 s) auf die AUF- oder AB-Taste können Sie den Behang direkt von einer Endlage in die andere bewegen.
- 2) Drücken Sie die MY-Taste, um die Bewegung zu stoppen.
- 3) (Wenn die MY-Position eingelernt ist.) Drücken Sie die MY-Taste kurz, um den Behang in die MY-Position zu fahren. Der Behang fährt zuerst in die untere Endlage und anschließend in die MY-Position.
- 4) Um die Lamellen zu wenden, halten Sie die AUF- oder AB-Taste gedrückt oder verwenden Sie das Scroll-Rad des Funksenders, bis die Lamellen die gewünschte Position erreicht haben.

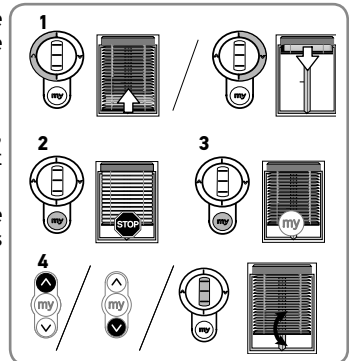

### 3.4. EINSTELLEN DER WENDEGESCHWINDIGKEIT

- 1) Drücken Sie für eine geringere Wendegeschwindigkeit gleichzeitig die beiden Tasten MY und AB, bis der Behang eine kurze Auf- und Abbewegung ausführt. Wiederholen Sie den Vorgang, wenn nötig. Die langsamste Geschwindigkeit ist erreicht, wenn sich der Behang nicht mehr auf und ab bewegt und die grüne LED 5 Mal blinkt.
- 2) Für eine schnellere Geschwindigkeit beim Wenden drücken und halten Sie gleichzeitig die STOP- und die AUF-Taste, bis sich der Behang kurz nach oben und unten bewegt. Wiederholen Sie den Vorgang, wenn nötig. Die langsamste Geschwindigkeit ist erreicht, wenn sich der Behang nicht mehr auf und ab bewegt und die grüne LED 5 Mal blinkt.

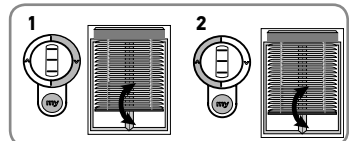

### 3.5. LIEBLINGSPOSITION MY

① Ein Zwischenstopp oder eine „Lieblingsposition MY“, die zwischen der oberen und unteren Endlage häufig verwendet wird.

- 1) Drücken Sie die AUF- oder AB-Taste und halten Sie sie solange gedrückt, bis der Behang die gewünschte Position erreicht hat. Drücken Sie kurz die MY-Taste, um die Bewegung zu stoppen.
- 2) Drücken Sie auf die MY-Taste und halten Sie diese, bis der Behang sich kurz auf und ab bewegt. Die Lieblingsposition MY ist programmiert und die grüne LED blinkt 5 Mal.



#### 3.5.1. Ändern der Lieblingsposition MY

- 1) Drücken Sie die AUF- oder AB-Taste und halten Sie sie solange gedrückt, bis der Behang die NEUE gewünschte Lieblingsposition MY erreicht hat.
- 2) Drücken Sie die MY-Taste, um die Bewegung zu stoppen.
- 3) Drücken Sie auf die MY-Taste und halten Sie diese, bis der Behang sich kurz auf und ab bewegt. Die neue Lieblingsposition MY ist programmiert und die grüne LED blinkt 5 Mal.

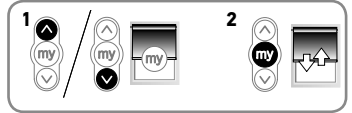

① Es kann nur eine Lieblingsposition MY programmiert werden.

#### 3.5.2. Verwenden der Lieblingsposition MY

**Achtung**  
 Der Behang darf sich nicht bewegen.

Drücken Sie kurz die MY-Taste: Der Behang fährt in die Lieblingsposition MY.



### 3.6. EINSTELLEN DER GESCHWINDIGKEIT

① Die orange LED blinkt in diesem Modus langsam.

- 1) Fahren Sie den Behang von den Endlagen weg. Halten Sie gleichzeitig die AUF-, MY- und AB-Taste gedrückt, bis der Behang eine kurze Auf- und Abbewegung ausführt. Der Behang bewegt sich in 10-Sekunden-Zyklen automatisch nach oben und unten und die grüne LED blinkt 5 Mal, um die Aktivierung des Modus zur Einstellung der Geschwindigkeit zu bestätigen.
- 2) Drücken und halten Sie die AUF-Taste, bis der Behang sich kurz auf und ab bewegt und die grüne LED 5 Mal blinkt, um die Geschwindigkeit zu erhöhen. Wiederholen Sie den Vorgang, wenn nötig.
- ① Die Höchstgeschwindigkeit ist erreicht, wenn der Behang sich kurz 3 Mal eine Richtung und dann 3 Mal in die andere Richtung bewegt. Die rote LED blinkt 3 Mal in je 3 Gruppen.
- 3) Drücken Sie auf die AB-Taste und halten Sie diese, bis der Behang sich kurz auf und ab bewegt, um die Geschwindigkeit zu reduzieren. Wiederholen Sie den Vorgang, wenn nötig.
- ① Die Mindestgeschwindigkeit ist erreicht, wenn der Behang sich kurz 3 Mal eine Richtung und dann 3 Mal in die andere Richtung bewegt.
- 4) Um die neue Geschwindigkeit zu bestätigen, drücken Sie auf die MY-Taste und halten Sie diese, bis der Behang sich kurz auf und ab bewegt und die grüne LED 5 Mal blinkt.

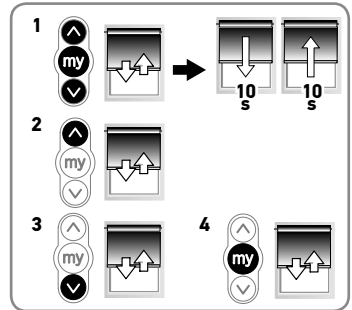

### 3.7. TIPPS UND EMPFEHLUNGEN FÜR DIE BEDIENUNG

Problem	Mögliche Ursachen	Lösungen
Der Behang funktioniert nicht.	Die Batterie der Bedieneinheit ist schwach. Die LED leuchtet nicht auf, wenn eine Taste einer eingelernten Bedieneinheit gedrückt wird.	Laden Sie die Batterie der Bedieneinheit bei Bedarf auf.
	Der Akku ist schwach und muss geladen werden. Die rote LED blinkt 5 Mal, wenn eine Taste einer eingelernten Bedieneinheit gedrückt wird.	Stecken Sie das Ladegerät ein.
	RTS ist deaktiviert. Die LED leuchtet nicht auf, wenn eine Taste einer eingelernten Bedieneinheit gedrückt wird.	Drücken Sie die PROG-Taste des Antriebs.
	Der Übertemperaturschutz des Antriebs hat ausgelöst (rote LED blinkt langsam).	Warten Sie ab, bis der Antrieb abgekühlt ist (rote LED blinkt nicht mehr, wenn der Antrieb betriebsbereit ist).
Der Behang wird vor der Endlage angehalten.	Der Antrieb hat ein Hindernis erfasst (LED leuchtet durchgehend rot).	Bewegen Sie den Behang in die andere Richtung.

#### 3.7.1. Hinzufügen/Löschen einer Bedieneinheit



ⓘ Die orange LED blinkt langsam, wenn ein Funksender hinzugefügt oder gelöscht wird.

**Mit einer Bedieneinheit (A), die zuvor bereits am Behang eingelernt wurde:**

- 1) Drücken Sie die Programmierstaste der Bedieneinheit (A), bis der Behang sich kurz auf und ab bewegt. Die grüne LED blinkt 5 Mal, dann blinkt die orange LED langsam.
- 2) Drücken Sie kurz die Programmierstaste an der Rückseite der neuen Bedieneinheit (B), um die Bedieneinheit hinzuzufügen oder zu löschen. Die grüne LED blinkt 5 Mal.



**Mit der Programmierstaste am Antriebskopf:**

- 1) Drücken Sie die Programmierstaste des Antriebskopfes, bis der Behang sich kurz auf und ab bewegt. Die grüne LED blinkt 5 Mal, dann blinkt die orange LED langsam.
- 2) Drücken Sie kurz die Programmierstaste an der Bedieneinheit (B), um die Bedieneinheit hinzuzufügen oder zu löschen. Die grüne LED blinkt 5 Mal.

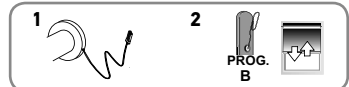

#### 3.7.2. Aktivieren/Deaktivieren der „RTS“-Funktechnologie, wenn die Bedieneinheit endgültig eingelernt ist

ⓘ Die Deaktivierung der Funktechnologie schützt den Akku während des Versands oder bei längerer Außerbetriebnahme (z. B. Lagerung). Die folgenden Schritte können nur im „User“-Modus durchgeführt werden.

Drücken Sie die programmierte Programmtaste an der Bedieneinheit oder die Programmierstaste am Antriebskopf und halten Sie diese, bis der Behang sich kurz auf und ab bewegt und die grüne LED 5 Mal blinkt. (Der Antrieb befindet sich jetzt in Lernbereitschaft.)

DEAKTIVIEREN DER RTS-FUNKTECHNOLOGIE:

- a) Halten Sie gleichzeitig die Tasten AUF, MY und AB gedrückt, bis der Behang eine kurze Auf- und Abbewegung ausführt und die grüne LED 5 Mal blinkt.

AKTIVIEREN DER RTS-FUNKTECHNOLOGIE:

- b) Drücken Sie die Programmierstaste am Antriebskopf kurz oder stecken Sie das Ladegerät ein, bis der Behang sich kurz auf und ab bewegt und die grüne LED 5 Mal blinkt.

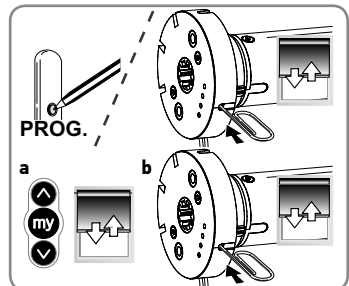

### 3.8. AUSTAUSCH DES AKKUS

ⓘ Kontaktieren Sie Somfy, um die korrekte Modellbezeichnung für den Ersatzakku zu erfragen.

#### Vorsicht



Der Akku muss durch einen Akku vom identischen Typ ersetzt werden und der Wechsel muss durch eine fachlich qualifizierte Person (Elektrofachkraft nach DIN VDE 1000-10) für Antriebe und Automatisierungen im Haustechnikbereich erfolgen.

#### Achtung



- Verwenden Sie keine Werkzeuge, die den Antrieb beim Akkuwechsel beschädigen können.
- Durchtrennen oder beschädigen Sie nicht das Antennenkabel.

- 1) Wenn der Antrieb fest in der Welle installiert ist, demontieren Sie den Behang, um Zugang zu den selbstschneidenden Schrauben oder Popnieten aus Stahl zu erhalten (auf Seite des Mitnehmers) und entfernen Sie diese.
  - 2) Greifen Sie den Antriebskopf und ziehen Sie ihn aus dem Antrieb, indem Sie ihn aus der Welle des Behangs schieben.
  - 3) Verschieben Sie bei Bedarf das Zahnrad an der Antriebswelle, um Zugang zu den zwei **T6**-Torx- oder Kreuzschrauben zu erhalten und schrauben Sie den Antriebskopf aus.
  - 4) Ziehen Sie den Antriebskopf vorsichtig aus der Welle und achten Sie dabei darauf, die Kabel nicht zu beschädigen. Trennen Sie dann den Akku.
  - 5) Greifen Sie den gebrauchten Akku, indem Sie ihn aus der Welle ziehen und achten Sie dabei darauf, die Kabel nicht zu beschädigen.
  - 6) Schieben Sie den neuen Akku in die Welle, so dass der Akkustecker von außerhalb der Welle zugänglich bleibt.
  - 7) Schließen Sie den neuen Akku an.
  - 8) Schieben Sie den Antriebskopf vorsichtig in die Welle und verwenden Sie dabei das Profil der Welle zur Orientierung. Achten Sie dabei darauf, die Kabel nicht zu beschädigen.
  - 9) Verschrauben Sie den Antriebskopf mit den zwei **T6**-Torx- oder Kreuzschrauben an der Welle.
  - 10) Führen Sie erneut die Installation gemäß Kapitel **2.1.3. Zusammenbau von Antrieb und Welle** durch.
- ⓘ Stellen Sie ggf. die Endlagen erneut ein, siehe Kapitel **2.4.2. Endlagen-Nachjustierung**.

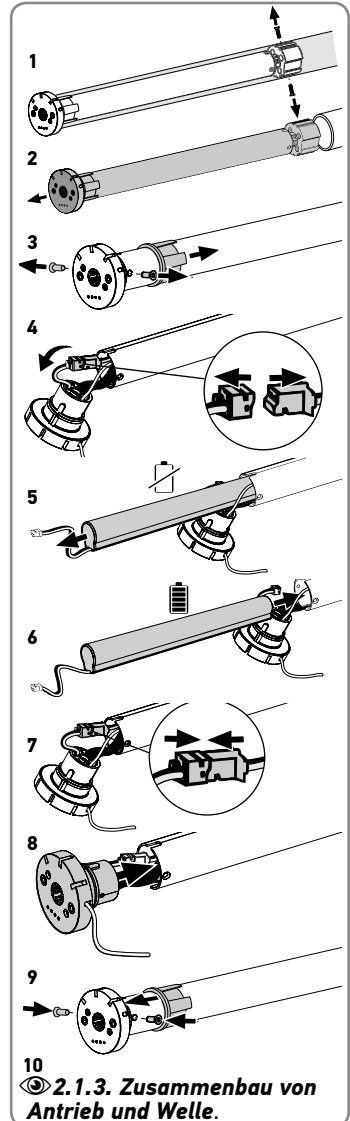

## 4. TECHNISCHE DATEN

Spannungsversorgung	12 VDC SELV
Frequenzband und maximale Sendeleistung	433,42 MHz
Sonesse 28 WireFree RTS – Drehmoment	1,1 Nm
Sonesse ULTRA 30 WireFree RTS – Drehmoment	2 Nm
Geschwindigkeit	10-28 U/min
Elektrische Isolierung	III
Mindestabstand zwischen den Endlagen	1 Umdrehung
Betriebstemperatur	0 °C bis + 60 °C
Schutzart	IP 20 (Nur für den Betrieb in geschlossenen Räumen)
Ladetemperatur	0 / +45 °C
Akkutyp	Li-ion
Ladezeit der Batterie	6 Stunden max.
Laufzeit	4 Minuten
Maximale Anzahl speicherbarer RTS-Funksender	12

 Bitte wenden Sie sich an Ihren Ansprechpartner bei Somfy, um weitere Informationen über die technischen Daten des Antriebs zu erhalten.

 Batterien und Akkus gehören nicht in den Hausmüll. Entsorgen Sie sie entsprechend den geltenden Vorschriften im Handel oder bei den kommunalen Sammelstellen.

 Wir wollen die Umwelt schützen. Entsorgen Sie das Produkt nicht mit dem Hausmüll. Geben Sie dieses bei einer zugelassenen Recycling-Sammelstelle ab.



SOMFY ACTIVITES SA, F-74300 CLUSES (Frankreich), erklärt hiermit als Hersteller, dass der in dieser Anleitung beschriebene Antrieb bei bestimmungsgemäßem Einsatz die grundlegenden Anforderungen der geltenden europäischen Richtlinien und insbesondere der Maschinenrichtlinie **2006/42/EG** sowie der Funkanlagenrichtlinie **2014/53/EU** erfüllt.

Der vollständige Text der EU-Konformitätserklärung ist unter der Internetadresse [www.somfy.com/ce](http://www.somfy.com/ce) verfügbar.

Antoine Crézé, Genehmigungsmanager, im Auftrag des Activity Director, Cluses, 07/2018.

## ПЕРЕВЕДЕННОЕ РУКОВОДСТВО





Настоящее руководство относится ко всем приводам Sonesse 28 WireFree RTS и Sonesse ULTRA 30 WireFree RTS, которые включены в данный каталог

### СОДЕРЖАНИЕ

<b>1. Предварительная информация</b>	<b>46</b>	3.2. Управление клавишами ВВЕРХ, ВНИЗ, МУ: в режиме рулонной шторы	52
1.1. Область применения	46	3.3. Управление клавишами ВВЕРХ, ВНИЗ, МУ: в режиме жалюзи	52
1.2. Ответственность	46	3.4. Настройка скорости поворота жалюзи	52
<b>2. Установка</b>	<b>47</b>	3.5. Промежуточное положение (му)	53
2.1. Сборка	47	3.6. Настройка скорости	53
2.2. Подключение	47	3.7. Советы по эксплуатации	54
2.3. Ввод в эксплуатацию	48	3.8. Замена аккумулятора	55
2.4. Советы по монтажу	49	<b>4. Технические характеристики</b>	<b>56</b>
<b>3. Эксплуатация и техническое обслуживание</b>	<b>52</b>		
3.1. Выбор режима: режим рулонной шторы или жалюзи	52		

### ОБЩИЕ ПОЛОЖЕНИЯ

#### Указания по мерам безопасности

-  **Опасность**  
Обозначает опасность, вызывающую немедленную смерть или тяжелые травмы.
-  **Предупреждение**  
Обозначает опасность, которая может привести к смерти или тяжелым травмам.
-  **Предосторожность**  
Обозначает опасность, которая может привести к травмам легкой или средней тяжести.
-  **Внимание**  
Обозначает опасность, которая может вызвать повреждение или разрушение оборудования.

## 1. ПРЕДВАРИТЕЛЬНАЯ ИНФОРМАЦИЯ

### 1.1. ОБЛАСТЬ ПРИМЕНЕНИЯ

Приводы Sonesse 28 и Sonesse 30 предназначены для внутренних штор любых типов, за исключением пантографов.

Установщик – специалист по бытовым средствам механизации и автоматики – обязан убедиться, что полотно установлено в соответствии со стандартами, действующими в стране установки, в частности с требованиями стандарта по внутренним шторам EN 13120.

### 1.2. ОТВЕТСТВЕННОСТЬ

Перед началом установки и эксплуатации привода внимательно изучите настоящее руководство. Помимо указаний, приведенных в настоящем руководстве, ознакомьтесь с инструкциями, изложенными в прилагаемом документе **Указания по мерам безопасности**.

Привод должен устанавливаться специалистом по бытовым средствам механизации и автоматики согласно инструкциям Somfy и правилам, действующим в стране, где привод вводится в эксплуатацию. Запрещено эксплуатировать привод не по прямому назначению, указанному выше. Такая эксплуатация, равно как и несоблюдение указаний, приведенных в настоящем руководстве и в документе **Указания по мерам безопасности**, освобождает компанию Somfy от ответственности и гарантийных обязательств.

После установки привода установщик должен проинформировать своих клиентов об условиях использования и технического обслуживания привода и передать им руководство по эксплуатации и техническому обслуживанию и прилагаемый документ **Указания по мерам безопасности**. Любые операции по послепродажному обслуживанию привода должны выполняться специалистом по бытовым средствам механизации и автоматики.

В случае сомнений при установке привода или для получения дополнительной информации обратитесь к консультанту Somfy или зайдите на сайт [www.somfy.ru](http://www.somfy.ru).

## 2. УСТАНОВКА

### Внимание



- Специалист по бытовым средствам механизации и автоматики при установке привода **обязан** следовать указаниям в настоящем руководстве.
- Не допускайте падения привода и ударов по нему, не делайте в приводе отверстия и не погружайте его в жидкость.
- Для каждого привода запрограммируйте свой пульт управления.

- ① Убедитесь, что после установки светодиод, кнопка программирования и входной разъем остаются на виду и в открытом доступе.

### 2.1. СБОРКА

#### 2.1.1. Подготовка привода

##### Внимание



- **Sonesse 28 WireFree RTS:** внутренний диаметр вала должен составлять  $\varnothing 26,6$  мм и более.
- **Sonesse ULTRA 30 WireFree RTS:** внутренний диаметр вала должен составлять  $\varnothing 27,7$  мм и более.

- 1) Установите на привод переходник (а) и адаптер (б).
- 2) Измерьте расстояние (L) между адаптером и головкой привода.

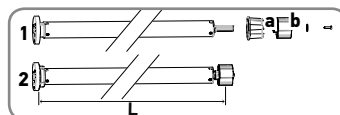

#### 2.1.2. Подготовка вала

- 1) Отрежьте вал необходимой длины.
- 2) Зачистите заусенцы и удалите опилки.

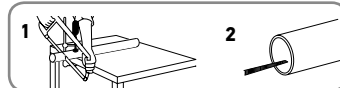

#### 2.1.3. Сборка привода с валом

- 1) Установите привод в валу. Вставьте переходник в вал, совместите переходник с направляющими. Наполовину вставьте привод в вал, сдвиньте и закрепите адаптер в валу. Вставьте привод в вал до упора.
- 2) При необходимости замерьте расстояние (L) и закрепите привод в валу с помощью самонарезных винтов или вытяжных стальных заклепок.

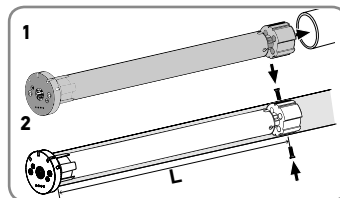

#### 2.1.4. Установка привода с валом в креплениях

- а) Стандартное крепление.
- б) Прокладка привода для особых креплений.

- ① Для лучшего приема радиосигнала, в случае использования карниза, разместите антенну привода снаружи и не допускайте ее искривления.

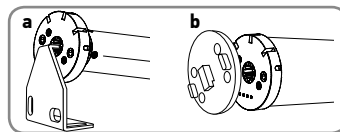

### 2.2. ПОДКЛЮЧЕНИЕ

#### Предосторожность



- С целью обеспечения электробезопасности данный привод класса III предназначен для работы только при безопасном сверхнизком напряжении (БСНН).
- Перед перевозкой авиатранспортом убедитесь, что уровень заряда аккумулятора ниже 30%.

#### Внимание



- Для подзарядки аккумуляторов привода используйте зарядное устройство (рекомендованное Somfy).
- Перед установкой убедитесь, что аккумулятор полностью заряжен.
- Перед настройкой необходимо заряжать аккумулятор только в том случае, если светодиод мигает красным пять раз при нажатии любой кнопки на сопряженном пульте управления.

- 1) Подсоедините зарядное устройство к приводу.
  - 2) После завершения зарядки отсоедините зарядное устройство и поместите его в место хранения до следующей зарядки.
- ① Если привод не используется более 15 минут, он переходит в спящий режим.

Светодиод горит	Поведение
Красный светодиод горит постоянно.	Зарядна.
Зеленый светодиод мигает дважды через каждые 10 секунд.	Зарядна близка к завершению.
Зеленый горит постоянно.	Зарядна завершена.

## 2.3. ВВОД В ЭКСПЛУАТАЦИЮ

- ⓘ Оранжевый светодиод мигает постоянно в режиме настройки.
- ⓘ Зеленый светодиод мигает один раз, когда поступает команда от сопряженного пульта управления.

### 2.3.1. Как «разбудить» привод

Перед началом эксплуатации, чтобы «разбудить» привод, кратко нажмите на кнопку программирования, расположенную на головке привода, или подсоедините зарядное устройство.

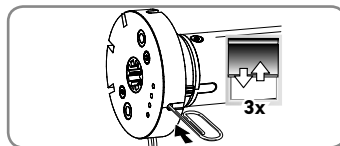

Полотно выполнит быстрое движение вверх-вниз 3 раза, и загорится оранжевый светодиод.

### 2.3.2. Предварительное программирование пульта управления

Нажмите клавиши ВВЕРХ и ВНИЗ на пульте управления одновременно:

устройство выполнит движение вверх-вниз, пульт управления временно запрограммирован на привод.

### 2.3.3. Проверка направления вращения

Нажмите клавишу ВВЕРХ на пульте управления:

- a) если полотно поднимется (а), направление вращения правильное: переходите к разделу «Настройка конечных положений».
- b) Если полотно опустится (b), направление вращения неправильное: переходите к следующему этапу.
  - b1) Нажмите клавишу MY на пульте управления и удерживайте ее до тех пор, пока полотно не выполнит движение вверх-вниз: направление вращения изменено, зеленый светодиод мигает 5 раз.
  - b2) Нажмите клавишу ВВЕРХ на пульте управления для подтверждения направления вращения.

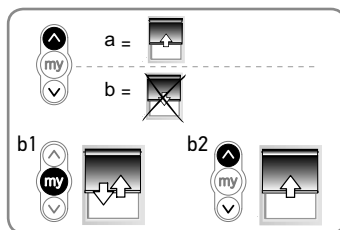

### 2.3.4. Настройка конечных положений

ⓘ Конечные положения могут быть настроены в любом порядке.

- 1) Нажмите и удерживайте клавишу ВВЕРХ, чтобы переместить полотно в нужное верхнее положение. При необходимости скорректируйте верхнее положение путем нажатия клавиши ВВЕРХ или ВНИЗ.
- 2) **Для того, чтобы устройство запомнило верхнее конечное положение:** нажмите клавиши MY и ВНИЗ одновременно и отпустите, когда полотно начнет двигаться. Верхнее конечное положение внесено в память устройства, зеленый светодиод мигает 5 раз.
- 3) Нажмите клавишу MY, когда полотно достигнет нужного нижнего положения. При необходимости скорректируйте нижнее положение нажатием клавиши ВВЕРХ или ВНИЗ.
- 4) **Для того, чтобы устройство запомнило нижнее конечное положение:** нажмите клавиши MY и ВВЕРХ одновременно и отпустите их, когда полотно начнет двигаться. Нижнее конечное положение запрограммировано. Полотно движется вверх и останавливается в верхнем конечном положении, зеленый светодиод мигает 5 раз.
- 5) **Для подтверждения и завершения программирования конечных положений:** Нажмите клавишу MY и удерживайте ее до тех пор, пока полотно не выполнит быстрое движение вверх-вниз. Конечные положения запрограммированы.

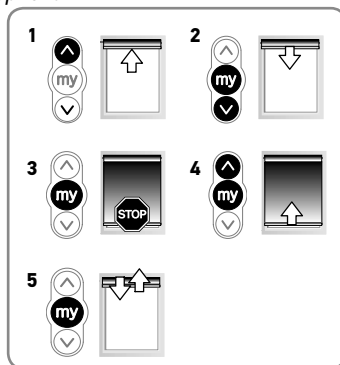



### 2.3.5. Включение/выключение технологии радиосвязи «RTS», когда пульт управления временно предварительно запрограммирован на привод (не сопряжен).

① Эта функция предназначена для отключения передачи радиосигнала с целью сохранения заряда батареи во время транспортировки или в случае, если продукт не используется в течение продолжительного времени (напр., во время хранения).

- 1) Чтобы отключить технологию радиосвязи Somfy «RTS», нажмите клавиши ВВЕРХ, МҮ и ВНИЗ одновременно, полотно выполнит быстрое движение вверх-вниз 1 раз, а зеленый светодиод мигнет 5 раз.
- 2) Чтобы включить технологию радиосвязи Somfy «RTS», кратко нажмите кнопку программирования на головке привода, полотно выполнит быстрое движение вверх-вниз 2 раза.

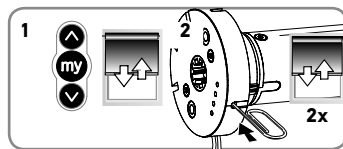

### 2.3.6. Регистрация (сопряжение) пульта управления

После настройки конечного положения:

Кратко нажмите кнопку программирования на пульте управления. Полотно выполнит быстрое движение вверх-вниз, подтверждая сопряжение.

Пульт управления запрограммирован на привод, зеленый светодиод мигает 5 раз.

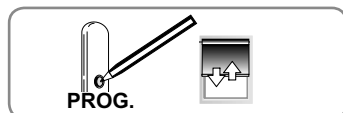

## 2.4. СОВЕТЫ ПО МОНТАЖУ

### 2.4.1. Возможные неисправности привода и меры по их устранению

Неисправности	Возможные причины	Меры по устранению
Устройство не функционирует.	Низкий заряд аккумулятора привода. Красный светодиод мигает 5 раз, если нажата любая клавиша на сопряженном пульте управления.	Подсоедините зарядное устройство.
	Разряжен элемент питания пульта управления. Светодиод не загорается, когда нажата одна из клавиш на сопряженном пульте управления.	Проверьте элемент питания и, при необходимости, замените его.
	Пульт управления несовместим или не запрограммирован. Светодиод не загорается, когда нажата одна из клавиш на пульте управления.	Проверьте совместимость или выполните сопряжение пульта управления в соответствии с требованиями в главе <b>3.7.1. Добавление/удаления пульта управления</b> .
	Что-то затрудняет движение полотна. Красный светодиод горит непрерывно.	Удалите помеху.
	Привод не достигает установленных конечных положений. Красный светодиод мигает 2 раза: кратко и долго.	Переходите к разделу «Настройка конечных положений».
	Привод не настроен или не сопряжен. Оранжевый светодиод горит непрерывно.	Переходите к разделу «Ввод в эксплуатацию».
	Сработала защита от перегрева. Светодиод мигает красным постоянно	Дождитесь охлаждения привода (светодиод выключится)
Полотно останавливается слишком рано.	Конечные положения установлены неправильно	Скорректируйте конечные положения.
	Полотно превышает допустимые значения по весу.	Замените полотно.
	Низкий заряд аккумулятора. Красный светодиод мигает 5 раз, если нажата любая клавиша на сопряженном пульте управления.	Зарядите аккумулятор.

Неисправности	Возможные причины	Меры по устранению
Настройка не разрешена. Привод совершает по три быстрых движения в одном и другом направлении	Достигнуто максимальное число пультов управления.	Удалите пульты управления из памяти, чтобы добавить пульт управления <b>2.4.5. Удаление пультов управления из памяти привода</b>
	Достигнуто максимальное/минимальное значение настройки.	Правильно выполните настройку.
Красный светодиод три раза с перерывами воспроизводит трехкратное мигание.	Конечные положения расположены слишком близко	Скорректируйте конечные положения в соответствии с главой <b>2.4.2. Корректировка конечного положения</b>
Красный светодиод медленно мигает в течение 3 с до и после движения привода.	Низкий заряд аккумулятора. Осталось 5% заряда аккумулятора или меньше.	Зарядите аккумулятор.

## 2.4.2. Корректировка конечного положения



### Внимание

Пульт управления должен быть сопряжен с приводом.

- ❗ Оранжевый светодиод медленно мигает до тех пор, пока не запрограммировано новое конечное положение.

### 2.4.2.1. Корректировка верхнего конечного положения

- 1 Кратко нажмите клавишу ВВЕРХ, чтобы переместить полотно в верхнее конечное положение.
- 2 Нажмите клавиши ВВЕРХ и ВНИЗ одновременно и удерживайте их, пока полотно не выполнит быстрое движение вверх-вниз.
- 3 Нажмите клавишу ВВЕРХ или ВНИЗ, чтобы переместить полотно к новому нужному положению.
- 4 Для подтверждения нового положения нажмите клавишу МҮ и удерживайте ее до тех пор, пока полотно не выполнит быстрое движение вверх-вниз, а зеленый светодиод не мигнет 5 раз.

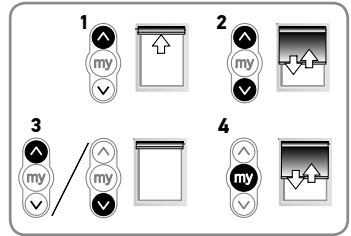

### 2.4.2.2. Корректировка нижнего конечного положения

- 1 Кратко нажмите клавишу ВНИЗ, чтобы переместить полотно в нижнее конечное положение.
- 2 Нажмите клавиши ВВЕРХ и ВНИЗ одновременно и удерживайте их, пока полотно не выполнит быстрое движение вверх-вниз.
- 3 Нажмите клавишу ВВЕРХ или ВНИЗ, чтобы переместить полотно к новому нужному положению.
- 4 Для подтверждения нового положения нажмите клавишу МҮ и удерживайте ее до тех пор, пока полотно не выполнит движение вверх-вниз, а зеленый светодиод не мигнет 5 раз.

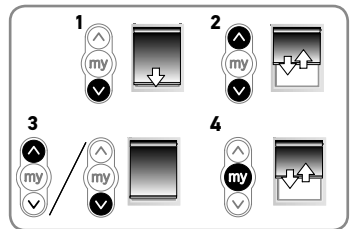

## 2.4.3. Изменение направления вращения привода

- 1 Для перемещения полотна из конечных положений нажмите клавишу ВВЕРХ или ВНИЗ.
- 2 Нажмите клавиши ВВЕРХ и ВНИЗ одновременно и удерживайте их, пока полотно не выполнит быстрое движение вверх-вниз, а оранжевый светодиод не начнет медленно мигать.
- 3 Чтобы изменить направление вращения, нажмите клавишу МҮ и удерживайте ее до тех пор, пока полотно не выполнит быстрое движение вверх-вниз, а зеленый светодиод не мигнет 5 раз.
- 4 Нажмите клавишу ВВЕРХ, чтобы проверить направление вращения. Направление вращения привода изменится на противоположное.

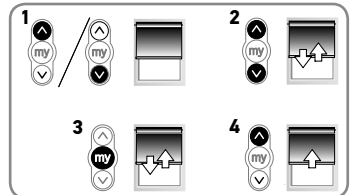

### 2.4.4. Изменение направления вращения

- 1) Для перемещения полотна из конечных положений нажмите клавишу ВВЕРХ или ВНИЗ.
- 2) Нажмите клавиши ВВЕРХ и ВНИЗ одновременно и удерживайте их, пока полотно не выполнит быстрое движение вверх-вниз, а оранжевый светодиод не начнет медленно мигать.
- 3) Нажимайте клавиши ВВЕРХ, МҮ и ВНИЗ одновременно до тех пор, пока полотно не выполнит быстрое движение вверх-вниз, направление вращения привода не будет изменено, а зеленый светодиод не мигнет пять раз.

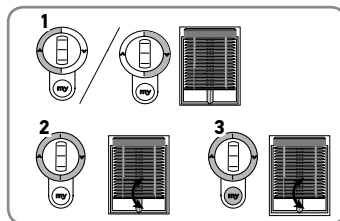

### 2.4.5. Удаление пультов управления из памяти привода

Чтобы удалить из памяти привода все запрограммированные пульты управления, нажмите кнопку программирования на головке привода и удерживайте ее до тех пор, пока полотно не выполнит быстрое движение вверх-вниз дважды. Все запрограммированные пульты управления удалены, и зеленый светодиод мигает 5 раз.

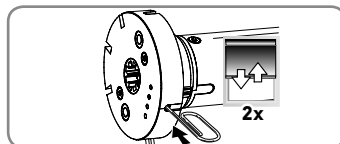

### 2.4.6. Удаление памяти привода (сброс до заводских настроек)

Чтобы сбросить настройки привода, нажмите кнопку программирования на головке привода и удерживайте ее до тех пор, пока полотно не выполнит быстрое движение вверх-вниз 3 раза.

Все ранее сделанные настройки стерты. Привод приведен в заводское состояние. Зеленый светодиод мигает 5 раз, затем загорается оранжевый светодиод и горит непрерывно.

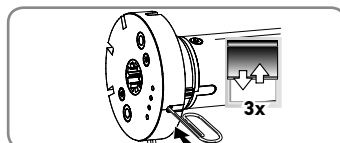

### 2.4.7. Временный спящий режим

**Внимание**  
 ⚠ Устройство должно быть запрограммировано.

ⓘ Привод не будет отвечать на команды пульта управления в течение 15 минут.

- 1) Нажмите кнопку программирования на головке привода и удерживайте ее до тех пор, пока полотно не выполнит быстрое движение вверх-вниз.
- 2) Кратно нажмите кнопку программирования на головке привода, полотно выполнит быстрое движение вверх-вниз 2 раза. «Спящий режим» активирован, зеленый светодиод мигает 5 раз, подтверждая действие, оранжевый светодиод мигает каждую секунду, пока привод находится во временном спящем режиме.
- 3) Для того, чтобы отключить «спящий режим», кратко нажмите кнопку программирования на головке привода. Полотно выполнит быстрое движение вверх-вниз, после этого снова начнет реагировать на команды пульта управления. Зеленый светодиод мигает 5 раз.

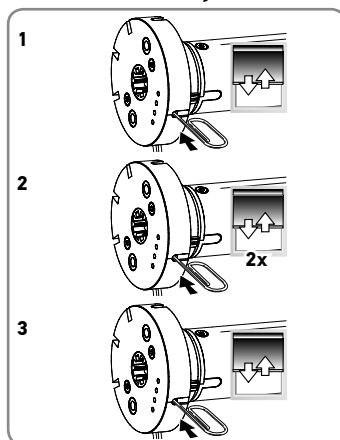

## 3. ЭКСПЛУАТАЦИЯ И ТЕХНИЧЕСКОЕ ОБСЛУЖИВАНИЕ

### 3.1. ВЫБОР РЕЖИМА: РЕЖИМ РУЛОННОЙ ШТОРЫ ИЛИ ЖАЛЮЗИ

Приводы рассчитаны на работу в двух режимах: жалюзи и рулонной шторы.

Эта функция позволяет настроить привод в соответствии с областью применения.

① Привод настроен (по умолчанию) на работу в режиме рулонной шторы.

- 1) Переместите полотно из конечных положений.
- 2) Нажмите клавиши ВВЕРХ и ВНИЗ одновременно и удерживайте их до тех пор, пока полотно не выполнит быстрое движение вверх-вниз.
- 3) Для переключения из режима рулонной шторы в режим жалюзи, нажмите клавиши МҮ и ВНИЗ одновременно и удерживайте их до тех пор, пока полотно не выполнит быстрое движение вверх-вниз. Зеленый светодиод мигает дважды, показывая, что привод находится в **режиме рулонных штор**, или трижды, показывая, что привод находится в **режиме жалюзи**.

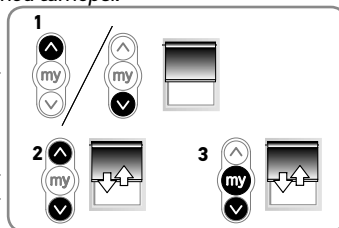

### 3.2. УПРАВЛЕНИЕ КЛАВИШАМИ ВВЕРХ, ВНИЗ, МҮ: В РЕЖИМЕ РУЛОННОЙ ШТОРЫ

- 1) Кратко нажмите клавишу ВВЕРХ или ВНИЗ, чтобы переместить полотно в нужное конечное положение.
- 2) Кратко нажмите клавишу МҮ, чтобы остановить движение полотна.
- 3) (Если положение *my* запрограммировано) Кратко нажмите клавишу МҮ, чтобы переместить полотно в положение *my*.

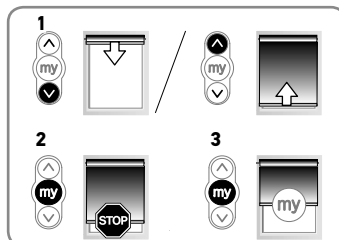

### 3.3. УПРАВЛЕНИЕ КЛАВИШАМИ ВВЕРХ, ВНИЗ, МҮ: В РЕЖИМЕ ЖАЛЮЗИ

- 1) Кратко (менее 0,5 с) нажмите клавишу ВВЕРХ или ВНИЗ, чтобы переместить полотно в нужное конечное положение.
- 2) Нажмите клавишу МҮ, чтобы остановить движение полотна.
- 3) (Если положение *my* запрограммировано) Кратко нажмите клавишу МҮ, чтобы переместить полотно в положение *my*. Полотно автоматически переместится сначала в нижнее конечное положение, а затем в положение *my*.
- 4) Для изменения угла наклона пластин используйте кнопку прокрутки на пульте управления или нажмите клавишу ВВЕРХ или ВНИЗ и удерживайте ее до тех пор, пока пластины не займут нужное положение.

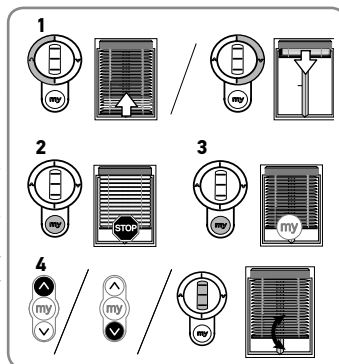

### 3.4. НАСТРОЙКА СКОРОСТИ ПОВОРОТА ЖАЛЮЗИ

- 1) Для уменьшения скорости поворота жалюзи нажмите клавиши МҮ и ВНИЗ одновременно и удерживайте их до тех пор, пока полотно не выполнит быстрое движение вверх-вниз. При необходимости повторите регулировку. Полная остановка полотна и пятикратное мигание зеленого светодиода означает, что установлена минимальная скорость.
- 2) Для увеличения скорости поворота жалюзи нажмите клавиши STOP и ВВЕРХ одновременно и удерживайте их до тех пор, пока полотно не выполнит быстрое движение вверх-вниз. При необходимости повторите регулировку. Полная остановка полотна и пятикратное мигание зеленого светодиода означает, что установлена минимальная скорость.

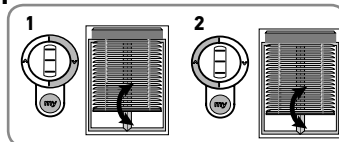

### 3.5. ПРОМЕЖУТОЧНОЕ ПОЛОЖЕНИЕ (MY)

① *Промежуточная остановка или «промежуточное положение (my)» – положение полотна между верхним и нижним конечными положениями.*

- 1) Чтобы настроить эту функцию, переместите полотно в нужное положение, используя клавишу ВВЕРХ или ВНИЗ. Кратко нажмите клавишу MY, чтобы остановить движение полотна.
- 2) Нажмите клавишу MY и удерживайте ее до тех пор, пока полотно не выполнит движение вверх-вниз. Промежуточное положение (my) запрограммировано, зеленый светодиод мигает 5 раз.



#### 3.5.1. Изменение промежуточного положения (my)

- 1) Нажмите клавишу ВВЕРХ или ВНИЗ, чтобы переместить полотно к НОВОМУ нужному промежуточному положению (my).
- 2) Нажмите клавишу MY, чтобы остановить движение полотна.
- 3) Нажмите клавишу MY и удерживайте ее до тех пор, пока полотно не выполнит быстрое движение вверх-вниз. Новое промежуточное положение (my) запрограммировано, и зеленый светодиод мигает 5 раз.

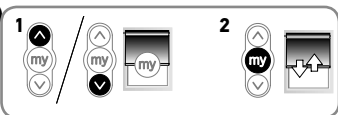

① *Можно задать только одно промежуточное положение (my).*

#### 3.5.2. Использование промежуточного положения (my)

**Внимание**  
 Полотно конструкции не должно перемещаться.

Кратко нажмите клавишу MY: полотно переместится в промежуточное положение (my).



### 3.6. НАСТРОЙКА СКОРОСТИ

① *Оранжевый светодиод медленно мигает в этом режиме.*

- 1) Переместите полотно из конечных положений. Нажмите клавиши ВВЕРХ, MY и ВНИЗ одновременно и удерживайте их до тех пор, пока полотно не выполнит быстрое движение вверх-вниз 1 раз. Полотно автоматически перемещается вверх и вниз с интервалом 10 секунд, и зеленый светодиод мигает 5 раз, подтверждая переход в режим регулировки скорости.
- 2) Для увеличения скорости нажмите клавишу ВВЕРХ и удерживайте ее до тех пор, пока полотно не выполнит быстрое движение вверх-вниз, а зеленый светодиод не мигнет 5 раз. При необходимости повторите регулировку.
- ① *Максимальная скорость достигнута, когда привод совершает по три быстрых движения в одном и другом направлении. Красный светодиод три раза с перерывами воспроизводит тройное мигание.*
- 3) Для уменьшения скорости нажмите клавишу ВНИЗ и удерживайте ее до тех пор, пока полотно не выполнит быстрое движение вверх-вниз. При необходимости повторите регулировку.
- ① *Минимальная скорость достигнута, когда привод совершает по три быстрых движения в одном и другом направлении.*
- 4) Для подтверждения новой скорости нажмите клавишу MY и удерживайте ее до тех пор, пока полотно не выполнит быстрое движение вверх-вниз, а зеленый светодиод не мигнет 5 раз.

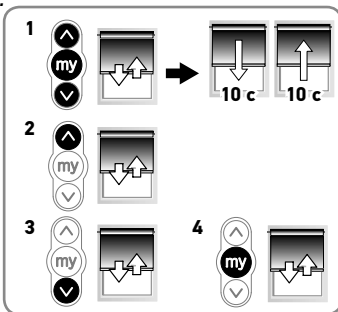

## 3.7. СОВЕТЫ ПО ЭКСПЛУАТАЦИИ

Неисправности	Возможные причины	Меры по устранению
Устройство не функционирует.	Разряжен элемент питания пульта управления. Светодиод не загорается, когда нажата одна из клавиш на сопряженном пульте управления.	Необходимо заменить элемент питания пульта управления.
	Низкий заряд аккумулятора привода. Красный светодиод мигает 5 раз, если нажата любая клавиша на сопряженном пульте управления.	Подсоедините зарядное устройство.
	Технология радиосвязи «RTS» выключена. Светодиод не загорается, когда нажата одна из клавиш на сопряженном пульте управления.	Нажмите клавишу PROG. привода.
	Тепловая защита привода включена (красный светодиод медленно мигает).	Дождитесь охлаждения привода (красный светодиод прекращает мигать, когда привод готов к использованию).
Полотно останавливается до своего конечного положения	Привод обнаружил препятствие (красный светодиод горит постоянно).	Переместите полотно в другом направлении.

### 3.7.1. Добавление/удаления пульта управления



① Оранжевый светодиод медленно мигает при добавлении или удалении пульта управления.

**Использование пульта управления (А), который был ранее запрограммирован на привод:**

1) Нажмите кнопку программирования на пульте управления (А) и удерживайте ее до тех пор, пока полотно не выполнит быстрое движение вверх-вниз. Зеленый светодиод мигает 5 раз, затем загорается оранжевый светодиод и медленно мигает.

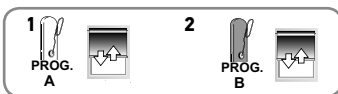

2) Кратко нажмите кнопку программирования на задней стороне нового пульта управления (В), чтобы добавить или удалить пульт управления; зеленый светодиод мигает 5 раз.

**Использование кнопки программирования на головке привода**

1) Нажмите кнопку программирования на головке привода и удерживайте ее до тех пор, пока полотно не выполнит быстрое движение вверх-вниз. Зеленый светодиод мигает 5 раз, затем загорается оранжевый светодиод и медленно мигает.

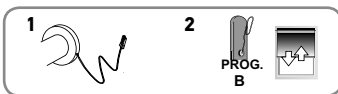

2) Быстро нажмите кнопку программирования на пульте управления (В), чтобы добавить или удалить пульт управления; зеленый светодиод мигает 5 раз.

### 3.7.2. Выключение/включение технологии радиосвязи «RTS», когда пульт управления полностью запрограммирован

① При отключенном радиосигнале заряд аккумулятора сохраняется во время транспортировки или в случае, если продукт не используется в течение продолжительного времени (напр., во время хранения). Следующие действия можно выполнять только в режиме «User» (Пользователь).

Нажмите кнопку программирования на запрограммированном пульте управления или кнопку программирования на головке привода и удерживайте ее до тех пор, пока полотно не выполнит быстрое движение вверх-вниз, а зеленый светодиод не мигнет 5 раз. (Привод находится в режиме программирования.)

**Для ОТКЛЮЧЕНИЯ ТЕХНОЛОГИИ РАДИОСВЯЗИ RTS:**

a) нажмите клавиши ВВЕРХ, МЫ и ВНИЗ одновременно, пока полотно не выполнит быстрое движение вверх-вниз 1 раз, а зеленый светодиод не мигнет 5 раз.

**Для ВКЛЮЧЕНИЯ ТЕХНОЛОГИИ РАДИОСВЯЗИ RTS:**

b) кратко нажмите кнопку программирования на головке привода или подсоедините зарядное устройство, полотно выполнит быстрое движение вверх-вниз 1 раз, а зеленый светодиод мигнет 5 раз.

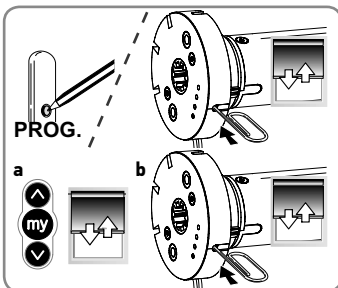

### 3.8. ЗАМЕНА АККУМУЛЯТОРА

❗ Обратитесь в компанию Somfy за рекомендациями по модели аккумулятора.

#### Предосторожность



Аккумулятор следует заменять строго на идентичную модель и исключительно силами специалиста по бытовым средствам механизации и автоматике.

#### Внимание



- Не используйте инструменты, способные повредить привод во время замены аккумулятора.
- Не обрезайте антенный кабель и берегите его от повреждений.

- 1) Если привод закреплен на валу, снимите полотно для получения доступа к самонарезным винтам или вытяжным стальным заклепкам (сторона адаптера привода) и извлеките их.
- 2) Возьмите головку привода и вытяните привод, выдвинув его из вала полотна.
- 3) При необходимости сдвиньте кольцевую шестерню на вал привода, чтобы открыть доступ к двум винтам T6 Torx или винтам с крестовым шлицем, и отверните головку привода.
- 4) Осторожно снимите головку привода с вала привода, стараясь не повредить провода, и отсоедините аккумулятор.
- 5) Захватите и снимите отработанный аккумулятор, выдвинув его из вала привода и стараясь не повредить провода.
- 6) Вставьте и задвиньте новый аккумулятор в вал привода, оставив разъем аккумулятора доступным с внешней стороны вала.
- 7) Подсоедините новый аккумулятор.
- 8) Вставьте головку привода, совмещая пазы со шпонками на валу привода; соблюдайте осторожность, чтобы не перерезать провода.
- 9) Приверните головку привода двумя винтами T6 Torx или винтами с крестовым шлицем к валу привода.
- 10) Выполните монтаж согласно главе 2.1.3. **Сборка привода с валом.**

❗ При необходимости отрегулируйте конечные положения в соответствии с главой 2.4.2. **Корректировка конечного положения.**

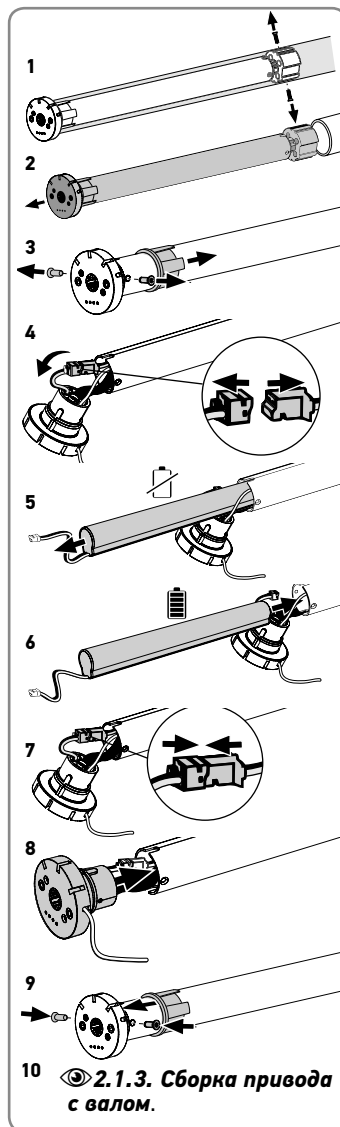

## 4. ТЕХНИЧЕСКИЕ ХАРАКТЕРИСТИКИ

Сетевое питание	Стабилизированное напряжение электропитания постоянного тока 12 В
Используемые полосы частот и мощность	433,42 МГц
Крутящий момент Sonesse 28 WireFree RTS	1,1 Н·м
Крутящий момент Sonesse ULTRA 30 WireFree RTS	2 Н·м
Скорость	10–28 об/мин
Электрическая изоляция	III
Минимальное расстояние между конечными положениями	1 оборот
Температура эксплуатации	от 0°C до + 60°C
Класс защиты	IP 20 (только для использования внутри помещений)
Температура зарядки	0 / +45 °C
Тип аккумулятора	Литий-ионный
Продолжительность зарядки аккумулятора	не более 6 часов
Время движения	4 минуты
Максимальное количество подключенных органов управления	12

❗ Для получения дополнительной информации о технических характеристиках привода обратитесь к консультанту Somfy.



Не следует выбрасывать аккумуляторы и батареи вместе с другими отходами. Сдавайте их в местные пункты сбора для утилизации.



Мы заботимся об окружающей среде. Не выбрасывайте изделие вместе с бытовыми отходами. Сдайте его в специализированный пункт сбора для утилизации.



Настоящим компания SOMFY ACTIVITES SA, F-74300 г. Клуз, заявляет, что привод, к которому относится данное руководство, эксплуатируемый в соответствии с настоящим руководством, отвечает всем основным требованиям соответствующих директив ЕС и, в частности, Директивы по машинному оборудованию **2006/42/ЕС** и Директивы по электромагнитной совместимости **2014/53/EU**.

Полный текст Сертификата соответствия Европейского союза доступен по адресу [www.somfy.com/ce](http://www.somfy.com/ce).

Антуан Крезе, руководитель отдела приемки, действующий от имени директора по коммерции, г. Клуз, Франция, 07/2018.



## 4. بيانات تقنية

منبع الطاقة	12 فولت جهد مستمر (جهد شديد الانخفاض للسلامة)
انطقة التردد والقدرة القصوى المستخدمة	433,42 ميغاهرتز
عزم المحرك	1,1 نيوتن متر
Sonesse 28 WireFree RTS	2 نيوتن متر
عزم المحرك	10-28 لفة في الدقيقة
Sonesse ULTRA 30 WireFree RTS	III
السرعة	دورة واحدة
العزل الكهربائي	0° م إلى +60° م
المسافة الدنيا بين الحدود	20 IP (للاستخدام بالداخل فقط)
درجة حرارة التشغيل	0 / +45° م
عيار الحماية	ليثيوم أيون
درجة حرارة الشحن	6 ساعات كحد أقصى
نوع البطارية	4 دقائق
مدة شحن البطارية	12
وقت التشغيل	
العدد الأقصى لأجهزة التحكم المرتبطة	

① للحصول على معلومات إضافية عن المواصفات التقنية للمحرك، قم باستشارة ممثل *Somfy* الخاص بك.

احرص على فصل البطاريات عن الأنواع الأخرى من النفايات وإعادة تدويرها من خلال نظام التجميع المحلي. 

نهتم بالبيئة. يُرجى عدم إلقاء الجهاز مع النفايات المنزلية. وتخلص منه في نقطة تجميع مخصصة لإعادة التدوير. 

Somfy ACTIVITIES SA، F-74300 CLUSES بصفتها المصنِّع تعلن بموجب ذلك أن المحرك المغطى بواسطة تلك التعليمات والمستخدم كما هو مخطط طبقاً لهذه التعليمات، متوافق مع الاشتراطات الأساسية للتوجيهات الأوروبية المطبقة وخاصة توجيه الآلات **2006/42/EC**، وتوجيه اللاسلكي **2014/53/EU**.

يمكنك الاطلاع على النص الكامل لإعلان المطابقة الموجود على موقع الإنترنت [www.somfy.com/ce](http://www.somfy.com/ce).  
أنطوان كريزيه، مدير الموافقة، بالنيابة عن مدير النشاط، Cluses، 07/2018.



### 3.8. استبدال البطارية

ⓘ اتصل بشركة سومفي للتوصيات المتعلقة بطراز البطارية.

احتياط

⚠ يجب استبدال البطارية بطراز مماثل فقط، ويجب أن يقوم بهذه العملية مهنيّ متخصص بالمحركات وبأنظمة الأتمتة المتعلقة بالمساكن.

تنبيه

⚠ لا تستخدم الأدوات التي قد تتلف المحرك عند استبدال البطارية.  
• لا تقطع أو تتلف كابيل الهوائي.

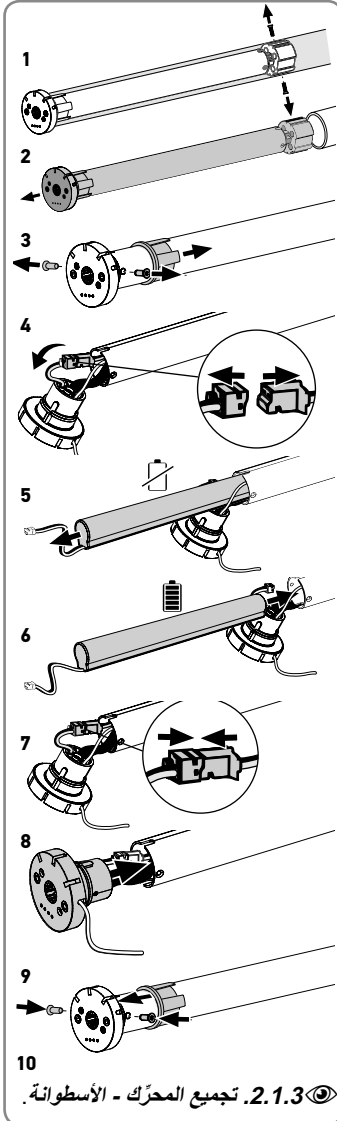

(1) إذا كان المحرك مثبتاً على الأنبوب، فقم بفك المنتج المجهز بالمحرك بالوصول إلى المسامير اللولبية ذاتية التثبيت أو المسامير الفولاذية (إلى جانب العجلة) وقم بإزالتها.

(2) أمسك برأس المحرك واسحب المحرك عن طريق تزليقه من أنبوب المنتج.

(3) إذا لزم الأمر، قم بموازنة الترس الدائري على أنبوب المشغل للوصول إلى مسامير توركس T6 أو المسامير الصليبية، وفك رأس المحرك.

(4) قم بإزالة رأس المحرك بعناية من أنبوب المحرك مع الحرص على عدم إتلاف الأسلاك وافصل البطارية.

(5) قم بالإمساك بالبطارية المستهلكة وإزالتها عن طريق تزليقها من أنبوب المحرك مع الحرص على عدم إتلاف الأسلاك.

(6) أدخل البطارية الجديدة وزلقها في أنبوب المحرك، مع ترك موصل البطارية متاحاً من خارج الأنبوب.

(7) قم بوصل البطارية الجديدة.

(8) أدخل رأس المحرك باستخدام حوز التثبيت في أنبوب المحرك مع الحرص على عدم قطع الأسلاك.

(9) قم بلولبة رأس المحرك باستخدام البرغيين من نوع توركس T6 أو الصليبيين في أنبوب المحرك.

(10) قم بإعادة التشغيل في الفصل 2.1.3. تجميع المحرك - الأسطوانة.

ⓘ إذا دعت الحاجة، عدّل مجدداً الحدود الطرفية بالرجوع إلى الفصل 2.4.2. إعادة ضبط الحد الطرفي.

Ⓞ 2.1.3. تجميع المحرك - الأسطوانة.

## 3.7. اقتراحات ونصائح التشغيل

ملاحظات	الأسباب المحتملة	الحلول
	بطارية جهاز التحكم ضعيفة. اللمبة LED لا تضيء عندما يتم الضغط على أي زر بجهاز تحكم مقترن.	غير بطارية جهاز التحكم حسب الحاجة.
	بطارية المحرك ضعيفة وتحتاج إلى الشحن. اللمبة LED الحمراء تومض 5 مرات عندما يتم الضغط على أي زر بجهاز تحكم مقترن.	قم بتوصيل الشاحن.
المنتج المجهز بمحرك لا يعمل.	RTS معطل. اللمبة LED لا تضيء عندما يتم الضغط على أي زر بجهاز تحكم مقترن.	اضغط على زر المحرك PROG.
	تم تشغيل الحماية الحرارية للمحرك (تومض اللمبة LED الحمراء ببطء).	انتظر حتى يبرد المحرك (سوف تتوقف اللمبة LED الحمراء عن الوميض عندما يصبح المحرك جاهزاً للاستخدام).
يتوقف المنتج المجهز بمحرك قبل هذه الطرفي.	اكتشف المحرك عائناً (اللمبة LED مضيئة باللون الأحمر الثابت).	حرك المنتج المجهز بمحرك بالاتجاه الآخر.

## 3.7.1. إضافة/حذف جهاز تحكم



① تومض اللمبة LED البرتقالية ببطء عند إضافة أو حذف وحدة تحكم عن بعد.

استخدام جهاز تحكم (A) تمت برمجته مسبقاً على المنتج المجهز بمحرك:



① اضغط على زر برمجة جهاز التحكم (A) وأبقه مضغوطاً حتى يتحرك المنتج المجهز بمحرك لفترة قصيرة للأعلى والأسفل. تومض اللمبة LED الخضراء 5 مرات ثم تومض اللمبة LED البرتقالية ببطء.

② اضغط بسرعة زر البرمجة على ظهر جهاز التحكم الجديد (B) لإضافة أو حذف جهاز التحكم وتومض اللمبة LED الخضراء 5 مرات.

استخدام زر البرمجة على رأس المحرك:



① اضغط على زر برمجة رأس المحرك وأبقه مضغوطاً حتى يتحرك المنتج المجهز بمحرك لفترة قصيرة للأعلى والأسفل. تومض اللمبة LED الخضراء 5 مرات ثم تومض اللمبة LED البرتقالية ببطء.

② اضغط بسرعة على زر برمجة جهاز التحكم (B) لإضافة أو حذف جهاز التحكم وتومض اللمبة LED الخضراء 5 مرات.

## 3.7.2. تعطيل/تفعيل التكنولوجيا اللاسلكية "RTS" عندما تتم برمجة جهاز التحكم بشكل نهائي

① تعطيل النقل اللاسلكي يحافظ على فترة حياة البطارية أثناء الشحن أو لمدة عدم استخدام طويلة (مثلاً عند التخزين). لا يمكن تنفيذ الخطوات التالية إلا في وضع "المستخدم".

اضغط على زر برمجة جهاز التحكم المبرمج أو زر برمجة رأس المحرك وأبقه مضغوطاً حتى يتحرك المنتج المجهز بمحرك لفترة قصيرة للأعلى والأسفل وتومض اللمبة LED الخضراء 5 مرات. (المحرك في وضع البرمجة)

لتعطيل التكنولوجيا اللاسلكية RTS:

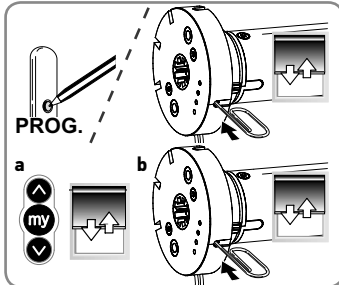

(a) اضغط على أزرار UP وMY وDOWN في آن واحد حتى يتحرك المنتج المجهز بمحرك لفترة قصيرة للأعلى والأسفل مرة واحدة وتومض اللمبة LED الخضراء 5 مرات.

لتفعيل التكنولوجيا اللاسلكية RTS:

(b) اضغط ضغطة قصيرة على زر برمجة رأس المحرك أو قم بتوصيل الشاحن، فيتحرك المنتج المجهز بمحرك لفترة قصيرة للأعلى والأسفل مرة واحدة وتومض اللمبة LED الخضراء 5 مرات.

### 3.5. الموضع المفضّل (MY)

① موضع توقف وسيط أو "موضع مفضّل (my)" الذي يستخدم عادةً بين موضعَي الأعلى والأسفل بالكامل.

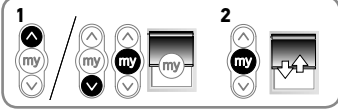

(1) لضبط هذه الوظيفة، حرّك المنتج المجهّز بمحرّك إلى الموضع المرغوب به باستخدام زر الرفع أو الخفض. اضغط لفترة قصيرة على زر MY لإيقاف المنتج المجهّز بمحرّك.

(2) اضغط على زر MY وأبقه مضغوطة حتى يتحرك المنتج المجهّز بمحرّك للأعلى والأسفل. يتم ضبط الموضع المفضّل (my) وتومض اللبنة LED الخضراء 5 مرات.

#### 3.5.1. لتعديل الموضع المفضّل (my)



(1) استخدم زر الرفع UP أو زر الخفض DOWN لتحريك المنتج المجهّز بمحرّك إلى الموضع المفضّل (my) الجديد المرغوب به.

(2) اضغط على زر MY لإيقاف المنتج المجهّز بمحرّك.

(3) اضغط على زر MY وأبقه مضغوطة حتى يتحرك المنتج المجهّز بمحرّك لفترة قصيرة للأعلى والأسفل. تتم برمجة الموضع المفضّل (my) الجديد وتومض اللبنة LED الخضراء 5 مرات.

① مسموح فقط بموضع مفضّل (my) واحد.

#### 3.5.2. لاستخدام الموضع المفضّل (my)



تنبيه | يجب إيقاف المنتج المجهّز بمحرّك.

اضغط ضغطة قصيرة على زر MY: يتحرك المنتج المجهّز بمحرّك إلى الموضع المفضّل (my).

#### 3.6. ضبط السرعة

① تومض اللبنة LED البرتقالية ببطء في هذا الوضع.

(1) حرّك المنتج المجهّز بمحرّك بعيداً عن الحدود الطرفية. اضغط على الأزرار UP وMY وDOWN في آن واحد وأبقها مضغوطة حتى يتحرك المنتج المجهّز بمحرّك لفترة قصيرة للأعلى والأسفل مرة واحدة. سيتحرّك المنتج المجهّز بمحرّك إلى أعلى UP وإلى أسفل Down تلقائياً في دورات من 10 ثوانٍ وتومض لبنة LED الخضراء 5 مرات للتأكيد على بدء وضع تعديل السرعة.

(2) لزيادة السرعة، اضغط على زر UP وأبقه مضغوطة حتى يتحرك المنتج المجهّز بمحرّك لفترة قصيرة للأعلى UP والأسفل Down وتومض لبنة LED الخضراء 5 مرات. كرر حسب الحاجة.

① يتم بلوغ السرعة القصوى عندما يتحرك المنتج المجهّز بمحرّك لفترة وجيزة 3 مرات في اتجاه واحد و3 مرات في الاتجاه الآخر. اللبنة LED الحمراء تومض 3 مرات و3 مرات بشكل متقطع.

(3) لخفض السرعة، اضغط على زر DOWN وأبقه مضغوطة حتى يتحرك المنتج المجهّز بمحرّك لفترة قصيرة للأعلى والأسفل. كرر حسب الحاجة.

① يتم بلوغ السرعة الدنيا عندما يتحرك المنتج المجهّز بمحرّك لفترة وجيزة 3 مرات في اتجاه واحد و3 مرات في الاتجاه الآخر.

(4) لتأكيد السرعة الجديدة، اضغط على زر MY وأبقه مضغوطة حتى يتحرك المنتج المجهّز بمحرّك لفترة قصيرة للأعلى والأسفل وتومض اللبنة LED الخضراء 5 مرات.

### 3. الاستخدام والصيانة

#### 3.1 اختيار الوضع: وضع الدوران أو الإمالة

المحركات مصممة للعمل في وضعين: وضع الإمالة أو الدوران. تتيح هذه الميزة ضبط المحرك وفقاً لنوع التطبيق.

① تم إعداد المحرك (افتراضياً) للعمل في وضع الدوران.

(1) حرّك المنتج المجهّز بمحرّك بعيداً عن الحدود الطرفية.

(2) اضغط على زر UP وزر DOWN في آن واحد وأبقهما مضغوطين حتى يتحرك المنتج المجهّز بمحرّك لفترة قصيرة للأعلى والأسفل.

(3) اضغط على زر MY وزر DOWN في آن واحد وأبقهما مضغوطين حتى يتحرك المنتج المجهّز بمحرّك لفترة قصيرة للأعلى والأسفل للتحويل من وضع الدوران إلى وضع الإمالة. تومض لمبة LED الخضراء مرتين للإشارة إلى أنّ المحرك على وضع الدوران أو ثلاث مرات للإشارة إلى أنّ المحرك على وضع الإمالة.

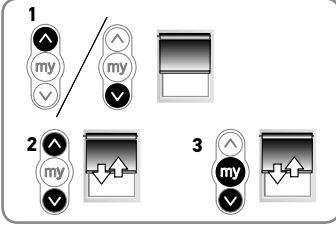

#### 3.2 التحكم في الرفع UP، والخفض DOWN، والوضع MY: في وضع الدوران

(1) لتحريك المنتج المجهّز بمحرّك من حد إلى الحد الآخر، اضغط لفترة قصيرة على زر الرفع UP أو زر الخفض DOWN.

(2) لإيقاف المنتج المجهّز بمحرّك، اضغط لفترة قصيرة على زر MY.

(3) (في حالة تسجيل موضع my) لتحريك المنتج المجهّز بمحرّك إلى موضع my، اضغط لفترة قصيرة على زر MY.

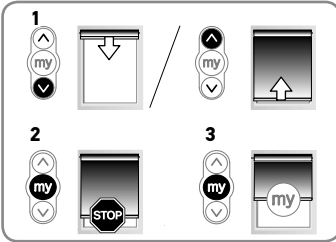

#### 3.3 التحكم في الرفع UP، والخفض DOWN، والوضع MY: في وضع الإمالة

(1) لتحريك المنتج المجهّز بمحرّك من حد إلى الحد الآخر، اضغط لفترة قصيرة (أقل من 0,5 ثانية) على زر الرفع UP أو زر الخفض DOWN.

(2) لإيقاف المنتج المجهّز بمحرّك، اضغط على زر MY.

(3) (في حالة تسجيل موضع my) لتحريك المنتج المجهّز بمحرّك إلى موضع my، اضغط لفترة قصيرة على زر MY. سيتحرك المنتج المجهّز بمحرّك أو توماتيكياً إلى الحد الطرفي السفلي (أولاً) ثم إلى موضع my.

(4) لإمالة الشرائح، اضغط على زر الرفع UP أو زر الخفض DOWN وأبقه مضغوطاً أو استخدم الزر الدوار في وحدة التحكم عن بعد إلى أن تصل الشرائح إلى الموضع المرغوب.

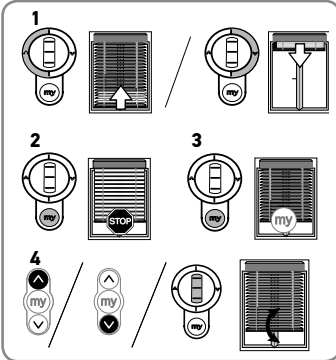

#### 3.4 ضبط سرعة الإمالة

(1) لتقليل سرعة الإمالة، اضغط على زر MY وزر DOWN في آن واحد وأبقهما مضغوطين حتى يتحرك المنتج المجهّز بمحرّك لفترة قصيرة للأعلى والأسفل. كرر حسب الحاجة. تم الوصول إلى السرعة الدنيا عند توقف المنتج المجهّز بمحرّك عن التحرك للأعلى والأسفل وومضت لمبة LED الخضراء 5 مرات.

(2) لزيادة سرعة الإمالة، اضغط على زر STOP وزر UP في آن واحد وأبقهما مضغوطين حتى يتحرك المنتج المجهّز بمحرّك لفترة قصيرة للأعلى والأسفل. كرر حسب الحاجة. تم الوصول إلى السرعة الدنيا عند توقف المنتج المجهّز بمحرّك عن التحرك للأعلى والأسفل وومضت لمبة LED الخضراء 5 مرات.

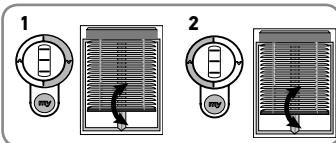

### 2.4.4. تغيير اتجاه دوران عجلة الإدارة

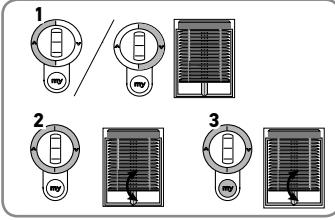

- 1) باستخدام زر الرفع أو زر الخفض بجهاز التحكم، حرّك المنتج المجهّز بمرحّك بعيداً عن الحدود الطرفية.
- 2) اضغط على زر UP وزر DOWN في آن واحد وأبقهما مضغوطين حتى يتحرك المنتج المجهّز بمرحّك لفترة قصيرة للأعلى والأسفل وتبدأ اللمبة LED البرتقالية في الوميض ببطء.
- 3) اضغط على الأزرار UP و MY و DOWN في آن واحد حتى يتحرك المنتج المجهّز بمرحّك لفترة قصيرة للأعلى والأسفل، فينعكس اتجاه دوران عجلة الإدارة وتومض اللمبة LED الخضراء 5 مرات.

### 2.4.5. محو أجهزة التحكم من الذاكرة

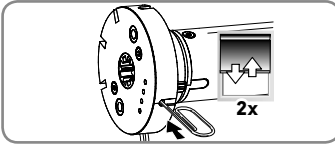

لمحو جميع أجهزة التحكم المبرمجة، اضغط على زر برمجة رأس المرحّك وابقه مضغوطاً إلى أن يتحرك المنتج المجهّز بمرحّك لفترة قصيرة للأعلى والأسفل مرتين. يتم محو جميع أجهزة التحكم المبرمجة وتومض اللمبة LED الخضراء 5 مرات.

### 2.4.6. محو ذاكرة المرحك (الإعداد الافتراضي للمصنع)

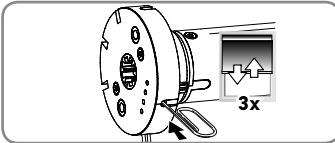

لإعادة ضبط المرحّك، اضغط على زر برمجة رأس المرحّك وابقه مضغوطاً إلى أن يتحرك المنتج المجهّز بمرحّك فترة قصيرة للأعلى والأسفل 3 مرات. فيتم محو جميع أوضاع الضبط. تومض اللمبة LED الخضراء 5 مرات ثم تصبح اللمبة LED البرتقالية مضاءة اضاءة ثابتة.

### 2.4.7. وضع الخمول المؤقت

تنبيه



يجب برمجة المنتج المجهّز بمرحّك.

① لن يستجيب المرحّك لأي أوامر من أجهزة التحكم لمدة 15 دقيقة.

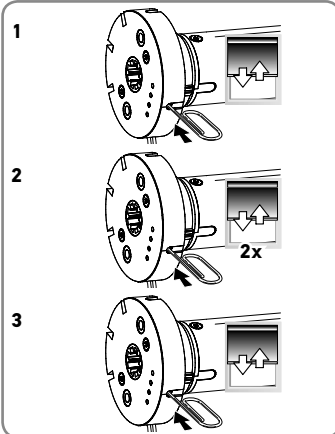

- 1) اضغط على زر برمجة رأس المرحّك وابقه مضغوطاً حتى يتحرك المنتج المجهّز بمرحّك لفترة قصيرة للأعلى والأسفل.
- 2) اضغط لفترة قصيرة على زر برمجة رأس المرحّك، فيتحرك المنتج المجهّز بمرحّك فترة قصيرة للأعلى والأسفل مرتين. يتم تفعيل "وضع الخمول"، وتومض اللمبة LED الخضراء 5 مرات للتأكيد، ثم تومض اللمبة LED البرتقالية ببطء كل ثانية طالما كان المرحّك في وضع الخمول المؤقت.
- 3) لتعطيل "وضع الخمول"، اضغط لفترة قصيرة على زر برمجة رأس المرحّك. يتحرك المنتج المجهّز بمرحّك لفترة قصيرة للأعلى والأسفل، يتم تمكين أوامر جهاز التحكم. تومض اللمبة LED الخضراء 5 مرات.

الحلول	الأسباب المحتملة	ملاحظات
قم بمحو أجهزة التحكم من الذاكرة حتى تستطيع إضافة جهاز تحكم جديد بالرجوع إلى <b>2.4.5</b> . محو أجهزة التحكم من الذاكرة	تم بلوغ العدد الأقصى لأجهزة التحكم.	الإعداد غير مسموح به. يتحرك المحرك لفترة وجيزة 3 مرات في اتجاه واحد و3 مرات في الاتجاه الآخر
يجب إجراء الإعداد الصحيح.	تم الوصول إلى الحد الأقصى/الحد الأدنى لقيمة الإعداد.	اللمبة LED الحمراء تومض 3 مرات و3 مرات بشكل متقطع.
قم بإعادة ضبط الحدود الطرفية بالرجوع إلى الفصل <b>2.4.2</b> . إعادة ضبط الحد الطرفي	الحدود الطرفية قريبة جداً	تومض اللمبة LED الحمراء ببطء لمدة 3 ثوان قبل وبعد تشغيل المحرك.
اشحن البطارية.	البطارية ضعيفة. سعة البطارية أقل من أو تساوي 5%.	

## 2.4.2.2. إعادة ضبط الحد الطرفي

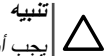

يجب أن يكون جهاز التحكم مقترنا بالمنتج المجهز بمحرك.

① تومض اللمبة LED البرتقالية ببطء حتى يتم تسجيل الحد الطرفي الجديد.

### 2.4.2.1. إعادة تعيين الحد الطرفي العلوي

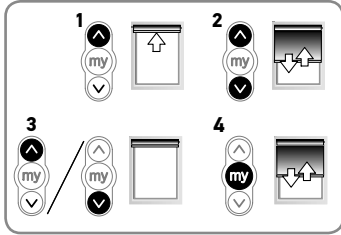

- 1 اضغط على زر الرفع UP لفترة قصيرة، لتحريك المنتج المجهز بمحرك إلى الحد الطرفي العلوي.
- 2 اضغط على زر UP وزر DOWN في آن واحد وأبقهما مضغطين حتى يتحرك المنتج المجهز بمحرك لفترة قصيرة للأعلى والأسفل.
- 3 اضغط على زر الرفع UP أو زر الخفض DOWN وأبقه مضغوطين لتحريك المنتج المجهز بمحرك إلى الموضع الجديد المرغوب به.
- 4 لتأكيد الموضع الجديد، اضغط على زر MY وأبقه مضغوطين حتى يتحرك المنتج المجهز بمحرك فترة قصيرة للأعلى والأسفل وتومض اللمبة LED الخضراء 5 مرات.

### 2.4.2.2. إعادة تعيين الحد الطرفي السفلي

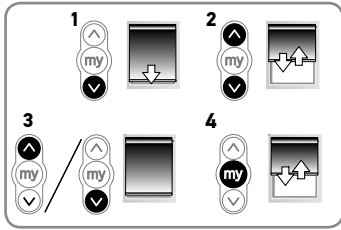

- 1 اضغط على زر الخفض DOWN لفترة قصيرة لتحريك المنتج المجهز بمحرك إلى الحد الطرفي السفلي.
- 2 اضغط على زر UP وزر DOWN في آن واحد وأبقهما مضغطين حتى يتحرك المنتج المجهز بمحرك لفترة قصيرة للأعلى والأسفل.
- 3 اضغط على زر الرفع UP أو زر الخفض DOWN وأبقه مضغوطين لتحريك المنتج المجهز بمحرك إلى الموضع الجديد المرغوب به.
- 4 لتأكيد الموضع الجديد، اضغط على زر MY وأبقه مضغوطين حتى يتحرك المنتج المجهز بمحرك فترة قصيرة للأعلى والأسفل وتومض اللمبة LED الخضراء 5 مرات.

### 2.4.3. تغيير اتجاه دوران المحرك

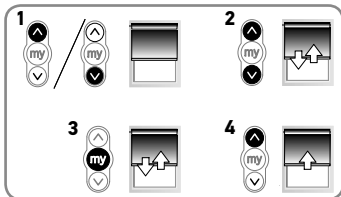

- 1 باستخدام زر الرفع أو زر الخفض بجهاز التحكم، حرّك المنتج المجهز بمحرك بعيداً عن الحدود الطرفية.
- 2 اضغط على زر UP وزر DOWN في آن واحد وأبقهما مضغطين حتى يتحرك المنتج المجهز بمحرك لفترة قصيرة للأعلى والأسفل وتبدأ اللمبة LED البرتقالية في الوميض ببطء.
- 3 اضغط على زر MY حتى يتحرك المنتج المجهز بمحرك فترة قصيرة للأعلى والأسفل لعكس اتجاه الدوران وتومض اللمبة LED الخضراء 5 مرات.
- 4 اضغط على زر الرفع UP للتحقق من اتجاه الدوران الجديد. تم عكس اتجاه دوران المحرك.

## 2.3.5. نشط/عطل التكنولوجيا اللاسلكية "RTS" عندما يكون جهاز التحكم مبرمجا مسبقا بصورة مؤقتة (غير مقترن) على المنتج المجهّز بمحرّك.

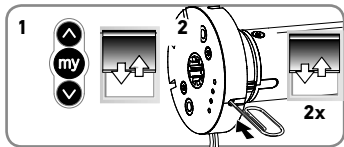

① تستخدم هذه الوظيفة لتعطيل النقل اللاسلكي للحفاظ على فترة حياة البطارية أثناء الشحن، أو عندما لا يكون المنتج مستخدما لفترة زمنية ممتدة (مثلا: عند التخزين).

1) لتعطيل التكنولوجيا اللاسلكية "RTS" من Somfy، اضغط على أزرار UP وMY وDOWN في أن واحد، حتى يتحرك المنتج المجهّز بمحرّك لفترة قصيرة للأعلى والأسفل مرة واحدة وتومض اللمبة LED الخضراء 5 مرات.

2) لتفعيل التكنولوجيا اللاسلكية "RTS" من Somfy، اضغط لفترة قصيرة على زر برمجة رأس المحرّك، فيتحرك المنتج المجهّز بمحرّك فترة قصيرة للأعلى والأسفل مرتين.

## 2.3.6. تسجيل "اقتران" جهاز التحكم

بعد تسجيل الحدود الطرفية:

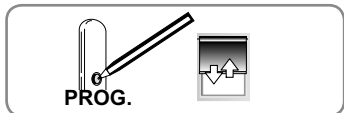

اضغط لفترة قصيرة على زر البرمجة في جهاز التحكم. سوف يتحرك المنتج المجهّز بمحرّك لفترة قصيرة للأعلى والأسفل لتأكيد الاقتران.

يتم تسجيل جهاز التحكم "مقترن" بالمنتج المجهّز بمحرّك وتومض اللمبة LED الخضراء 5 مرات.

## 2.4. اقتراحات ونصائح التركيب

### 2.4.1. هل لديك أسئلة بشأن المحرّك؟

الحلول	الأسباب المحتملة	ملاحظات
قم بتوصيل الشاحن.	بطارية المحرّك ضعيفة وتحتاج إلى الشحن. اللمبة LED الحمراء تومض 5 مرات عندما يتم الضغط على أي زر بجهاز تحكم مقترن.	
افحص البطارية واستبدلها عند الحاجة.	بطارية جهاز التحكم ضعيفة. اللمبة LED لا تضيء عندما يتم الضغط على أي زر بجهاز تحكم مقترن.	
تحقق من التوافق أو قم بإقران جهاز التحكم كما هو مطلوب بالرجوع إلى الفصل 3.7.1. إضافة/حذف جهاز تحكم.	جهاز التحكم غير متوافق أو ليس مبرمجا. اللمبة LED لا تضيء عندما يتم الضغط على أي زر بجهاز التحكم.	المنتج المجهّز بمحرّك لا يعمل.
قم بإزالة العائق.	هناك عائق يمنع حركة المنتج المجهّز بمحرّك. أضواء اللمبة LED الحمراء مشغلة وثابتة.	
انتقل إلى قسم "ضبط الحدود الطرفية"	موضع المحرّك خارج الحدود الطرفية. اللمبة LED الحمراء تومض مرتين بشكل متقطع وباستمرار.	
انتقل إلى قسم "التجهيز للتشغيل"	المحرّك ليس مضبوطا أو مقترنا. أضواء اللمبة LED البرتقالية مشغلة وثابتة.	
انتظر حتى يبرد المحرّك (ستتطفئ اللمبة LED).	تم تنشيط الحماية الحرارية. تومض اللمبة LED باللون الأحمر باستمرار.	
أعد ضبط الحدود الطرفية.	الحدود الطرفية مضبوطة بشكل غير صحيح.	
استبدل المنتج المجهّز بمحرّك.	المنتج المجهّز بمحرّك تجاوز حد الوزن الموصى به.	المنتج المجهّز بمحرّك يتوقف قبل الحد المضبوط بكثير.
اشحن البطارية.	البطارية ضعيفة. اللمبة LED الحمراء تومض 5 مرات عندما يتم الضغط على أي زر بجهاز تحكم مقترن.	



**2.3.2. التشغيل**

- ① تومض اللمبة LED البرتقالية باستمرار في وضع الإعداد.  
 ② تومض اللمبة LED الخضراء مرة واحدة عندما يتم تلقي أي أمر من وحدة التحكم عن بعد المقترنة.

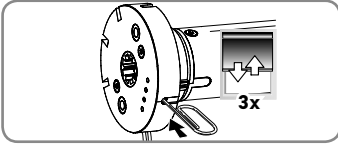
**2.3.3.1. أوقف المحرك**

للإخراج الابتدائي للمحرك من عبوته، أوقف المحرك عن طريق الضغط لفترة قصيرة على زر برمجة رأس المحرك أو توصيل الشاحن.  
 فيتحرك المنتج المجهز بمحرك لفترة قصيرة للأعلى والأسفل 3 مرات وتضيء اللمبة LED باللون البرتقالي.

**2.3.3.2. البرمجة المسبقة لجهاز التحكم**

اضغط على زرّي الرفع والخفض على جهاز التحكم في وقت واحد:  
 فيتحرك المنتج المجهز بمحرك للأعلى والأسفل وتتم برمجة جهاز التحكم مؤقتًا على المنتج المجهز بمحرك.

**2.3.3.3. التحقق من اتجاه الدوران**

اضغط على زرّ الرفع UP في جهاز التحكم:

- (a) إذا كان المنتج المجهز بمحرك يصعد (a)، فإن اتجاه الدوران صحيح: انتقل إلى قسم "ضبط الحدود الطرفية".  
 (b) إذا كان المنتج المجهز بمحرك يهبط (b)، فإن اتجاه الدوران غير صحيح: انتقل إلى الخطوة التالية.

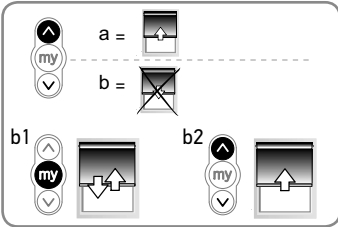

- (b1) اضغط على زر التحكم MY حتى يتحرك المنتج المجهز بمحرك للأعلى والأسفل: تم تعديل اتجاه الدوران وتومض اللمبة LED الخضراء 5 مرات.
- (b2) اضغط على زرّ الرفع UP في جهاز التحكم لتأكيد اتجاه الدوران.

**2.3.3.4. ضبط الحدود الطرفية**

① يمكن ضبط الحدود الطرفية بأي ترتيب.

- (1) اضغط على زر الرفع وأبقه مضغوطًا لتحريك المنتج المجهز بمحرك إلى موضع الرفع المرغوب به. عند اللزوم، اضبط الموضع العلوي بواسطة زر الرفع UP أو زر الخفض DOWN.
- (2) لتسجيل الحد العلوي **UP**: اضغط على زر MY وزر الخفض DOWN في وقت واحد، ثم اتركهما بمجرد أن يبدأ المنتج المجهز بمحرك في التحرك. تم الآن تسجيل الحد العلوي UP وتومض اللمبة LED الخضراء 5 مرات.
- (3) اضغط على زر MY عند وصول المنتج المجهز بمحرك إلى موضع الخفض المرغوب به. عند اللزوم، اضبط موضع الخفض باستخدام زر الرفع أو زر الخفض.

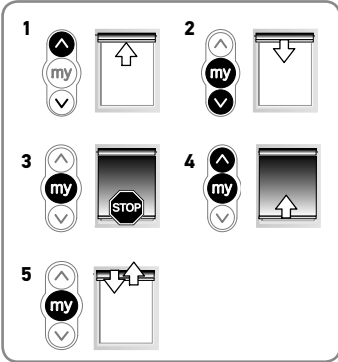

- (4) لتسجيل الحد السفلي **Down**: اضغط على زر MY وزر الخفض UP في وقت واحد، ثم اتركهما عندما يبدأ المنتج المجهز بمحرك في التحرك. تم الآن تسجيل حد الخفض. يتحرك المنتج المجهز بمحرك للأعلى وسوف يتوقف عند حده العلوي وتومض اللمبة LED الخضراء 5 مرات.

- (5) لتأكيد واستكمال برمجة الحد: اضغط على زر MY وأبقه مضغوطًا حتى يتحرك المنتج المجهز بمحرك لفترة قصيرة للأعلى والأسفل. أصبحت الحدود الطرفية الآن مسجلة.

## 2. التركيب

### تنبيه

- هذه التعليمات الزامية بالنسبة للمتخصص بالمحركات والتشغيل الآلي للمنازل الذي يقوم بتركيب المحرك.
- لا تقم ابدا بإسقاط أو ثقب المحرك أو غمره في سائل.
- قم بتركيب جهاز تحكم مفرد لكل محرك.



① تأكد من بقاء لمبات LED وزر البرمجة ومدخل الوصل مرئية ويمكن الوصول إليها بسهولة بعد التثبيت.

### 2.1 التجميع

#### 2.1.1 تجهيز المحرك

### تنبيه

- محرك **Sonesse 28 WireFree RTS**: يجب أن يكون القطر الداخلي للأنبوب 026.6 ملم أو أكثر.
- محرك **Sonesse ULTRA 30 WireFree RTS**: يجب أن يكون القطر الداخلي للأنبوب 027.7 ملم أو أكثر.

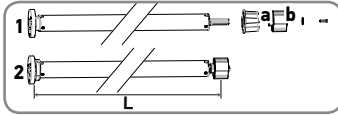

1) ركب التاج (a) وطارة الإدارة (b) في المحرك.

2) قم بقياس الطول (L) بين نهاية طارة الإدارة والرأس الطرفية.

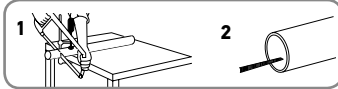

#### 2.1.2 تحضير الماسورة

1) اقطع الماسورة حسب الطول المطلوب.

2) ثم قم بتجليخ الماسورة وإزالة البرادة.

#### 2.1.3 تجميع المحرك - الأسطوانة

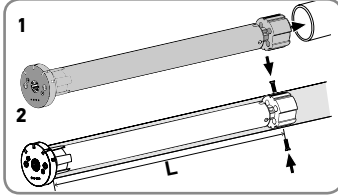

1) اجعل المحرك ينزلق داخل الماسورة. أدخل العجلة عن طريق محاذاة العجلة إلى سطح الماسورة. أدخل المحرك حتى المنتصف ثم اجعل التاج ينزلق أسفل المحرك وأدخله في الماسورة. ختاماً، ادفع المحرك داخل الماسورة.

2) ليس ذلك مشترطاً، ولكن إذا اقتضى الأمر، قم بتثبيت الماسورة في المحرك باستخدام براغ ذاتية اللولبة أو براش فولاذية حسب الطول (L).

#### 2.1.4 تركيب تجميع الماسورة والمحرك على الدعامات

(a) الدعامة القياسية.

(b) لوح المحرك للدعامة الخاصة.

① للاستقبال اللاسلكي المثالي، يجب الحفاظ على هوائي المحرك مستقيماً ويجب وضعه خارج المجرى الرأسي (إذا كان مستخدماً).

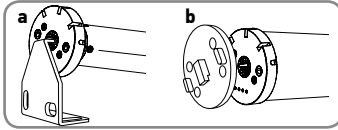

### 2.2 التمديدات السلكية

#### احتياط

- لضمان السلامة الكهربائية، يجب أن تتم تغذية هذا المنتج من الدرجة الثالثة بمصدر جهد "SELV" (جهد شديد الانخفاض للسلامة).
- يجب أن يكون مستوى البطارية أقل من 30% قبل الشحن الجوي.



### تنبيه

- استخدم شاحن الطاقة (الموصى به من قبل Somfy) لشحن بطارية المحرك.
- تأكد من شحن البطارية بالكامل قبل التركيب على الموقع.
- قبل الضغط، من الضروري شحن البطارية فقط إذا كان مؤشر LED يومض باللون الأحمر 5 مرات عند الضغط على أي زر في نقطة التحكم المقترنة.



السلوك	تضيء لمبة LED
الشحن جارٍ.	لمبة LED حمراء ثابتة.
الشحن على وشك الاكتمال.	اللمبة LED الخضراء تومض مرتين كل 10 ثوانٍ.
اكتمال الشحن.	لون أخضر ثابت.

1) صِل الشاحن بالمحرك.

2) عند اكتمال الشحن، أفضل الشاحن وحرّنه لاستخدامه فيما بعد.

① سيعود المحرك إلى وضع الخمول إن لم يتم استخدامه لمدة 15 دقيقة.

## التعليمات المترجمة

تتطبق هذه الإرشادات على جميع محركات Sonesse 28 WireFree RTS و Sonesse ULTRA 30 WireFree RTS وتتوفر الإصدارات المختلفة منها في الكتالوج الحالي.

### الفهرس

3.3. التحكم في الرفع Up، والخفض Down، والوضع My: في وضع الإمالة	57	1. معلومات مسبقة
3.4. ضبط سرعة الإمالة	57	1.1. نطاق التطبيق
3.5. الوضع المفضل (my)	57	1.2. المسئولية
3.6. ضبط السرعة	58	2. التركيب
3.7. اقتراحات ونصائح التشغيل	58	2.1. التجميع
3.8. استبدال البطارية	58	2.2. التمديدات السلكية
4. بيانات تقنية	59	2.3. التشغيل
	60	2.4. اقتراحات ونصائح التركيب
	63	3. الاستخدام والصيانة
	63	3.1. اختيار الوضع: وضع الدوران أو الإمالة
	63	3.2. التحكم في الرفع Up، والخفض Down، والوضع My: في وضع الدوران

### معلومات عامة

#### تعليمات الأمان

##### خطر



يشير إلى خطر يسبب الموت الفوري أو إصابات خطيرة.

##### تحذير



يشير إلى خطر قد يسبب الموت أو إصابات خطيرة.

##### احتياط



يشير إلى خطر قد يسبب إصابات خفيفة أو متوسطة الخطورة.

##### تنبيه



يشير إلى خطر قد يسبب تلفاً للمنتج أو يدمره.

### 1. معلومات مسبقة

#### 1.1. نطاق التطبيق

تم تصميم محركات Sonesse 28 و Sonesse 30 لتوجيه جميع أنواع الستائر الداخلية باستثناء البانتوجراف. يجب أن يتأكد القائم بالتركيب، وهو متخصص بالمرحكات والتشغيل الآلي للمنزل، من التزام المنتج الذي يستخدم محرك بعد تركيبه بالمعايير السارية في البلد الذي يتم تركيبه فيه، وعلى وجه الخصوص معيار EN 13120 المتعلق بالستائر الداخلية.

#### 1.2. المسئولية

يرجى قراءة هذه التعليمات بعناية قبل تركيب المنتج واستعماله. بالإضافة إلى التعليمات المقدمة في هذا الدليل، يرجى الالتزام أيضاً بالتعليمات الموجودة في وثيقة تعليمات الأمان المرفقة.

يجب تركيب المحرك بواسطة متخصص بالمرحكات والتشغيل الآلي للمنزل، ووفقاً لتعليمات Somfy وللوائح المطبقة في بلد التركيب.

كل تشغيل للمحرك خارج نطاق التطبيق المشروح أعلاه يعد ممنوعاً، وهو ينهي، مثله مثل أي عدم احترام للتعليمات المذكورة في هذا الدليل وفي وثيقة تعليمات الأمان المرفقة، كل مسؤولية وضمان من Somfy.

بعد تركيب المحرك، يجب أن يعرف المركب عملاءه بشروط الاستخدام والصيانة للمحرك ويجب عليه تزويدهم بتعليمات الاستخدام والصيانة، بالإضافة إلى الوثيقة المرفقة تعليمات الأمان. تتطلب كل عمليات خدمة ما بعد البيع الخاصة بالمحرك الاستعانة بمتخصص بالمرحكات والتشغيل الآلي للمنزل.

في حالة وجود شكوك لديك أثناء تركيب المحرك أو للحصول على معلومات إضافية، قم بالاتصال بممثل Somfy أو بزيارة الموقع الإلكتروني [www.somfy.com](http://www.somfy.com).

**SOMFY ACTIVITES SA**  
50 avenue du Nouveau Monde  
F-74300 Cluses

**[www.somfy.com](http://www.somfy.com)**

**somfy®**

